



Технологии	5
Модуль обеззараживания воздуха	32
Системы с большой длиной трассы	37
Инверторная сплит-система BERN LE	39
Инверторная сплит-система SHILTHORN	43
Инверторная мультисплит-система BIG MULTI	47
Сплит-системы.....	63
Сплит-системы настенного типа	65
Сплит-системы кассетного типа	97
Сплит-системы канального типа.....	101
Сплит-системы напольно-потолочного типа	109
Сплит-системы колонного типа.....	115
Мультисплит-системы серии SMART MULTI	119
Пиктограммы.....	136
Модельный ряд	140
Аксессуары	150
Номенклатура блоков	152

Energolux

Intelligence, energy saving and distant control of products, which create the ideal environment of the living space are the principals which were chosen to be the base for each product of Energolux Company, established in 2010 in Switzerland, the town of Basel. The name of the Company, consisting of 2 parts Energy and Luxury, found its reflection in the moto of the brand: «Innovative Energy of Comfort». Today Energolux products: industrial and residential air-conditioning and heating systems, humidifiers, dehumidifiers and air-cleaners are in big demand in European and Asian markets, winning the hearts of the most sophisticated consumers thanks to the perfect quality and unique design, developed in European R&D centers of the Company, where more than 40 highly-qualified specialists work on creation of unique climatic products.

 Designed in
Switzerland

www.energolux.com

Energolux

Интеллект, энергосбережение и удаленное управление техникой, создающей идеальную среду жизненного пространства, – эти принципы были выбраны как основа для каждого продукта компании Energolux, основанной в 2010 г. в Швейцарии (г. Базель). Название компании, состоящее из двух частей Energy и Luxury, получило свое отражение в девизе бренда: «Инновационная энергия комфорта». Сегодня изделия, производимые под брендом Energolux: системы промышленного и бытового кондиционирования и обогрева, увлажнители, осушители и очистители воздуха, пользуются активным спросом на рынках Европы и Азии, покоряя сердца самых искушенных потребителей, благодаря безупречному качеству и исключительному дизайну, разрабатываемому в европейских R&D-центрах компании, где над уникальными климатическими продуктами работают более 40 высококлассных специалистов.



Разработано
в Швейцарии

www.energolux.com



ЭФФЕКТИВНЫЕ

A++

ВЫСОКАЯ ЭНЕРГОЭФФЕКТИВНОСТЬ

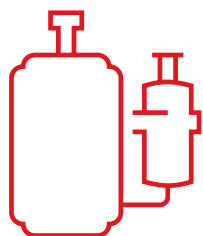

1Гц

частота работы
компрессора

+

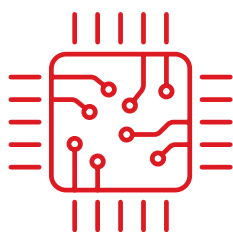

1°C

точность поддержания
температуры

+

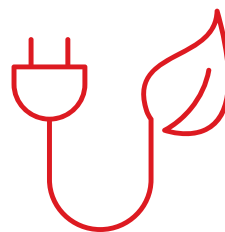

0,3 Вт

потребляемая мощность
в режиме ожидания

Большинство кондиционеров Energolux соответствуют наивысшему классу энергоэффективности по российской классификации – классу А, а наиболее эффективные модели – класс А++. При разработке нашего оборудования постоянно внедряются новые технологии, направленные на сокращение потребления электроэнергии. Энергоэффективность является одним из важнейших факторов развития нашего общества, что отражено в высоких требованиях к энергоэффективности в строительстве, закрепленных в стандарте MINERGIE, а также в программе Общество «2000 Вт», активно внедряемой в Швейцарии.



БОЛЬШАЯ ДЛИНА ТРАССЫ

ФАКТИЧЕСКАЯ ДЛИНА ТРАССЫ МЕЖДУ
НАРУЖНЫМ И ВНУТРЕННИМ БЛОКОМ

до **100** М

Длина фреонпровода сплит-систем Energolux достигает 100 м, а максимальный перепад по высоте между наружными и внутренними блоками – 30 м. Большая допустимая протяженность трассы позволяет разместить оборудование с учетом любых ограничений и пожеланий заказчика.



ШИРОКИЙ ДИАПАЗОН РАБОЧИХ ТЕМПЕРАТУР

РАБОЧИЙ ДИАПАЗОН УЛИЧНЫХ ТЕМПЕРАТУР

от -40°C | до -20°C
НА ОХЛАЖДЕНИЕ | НА ОБОГРЕВ

Кондиционеры Energolux эффективно работают в широком диапазоне температур. Специально адаптированные для России модели могут работать в режиме охлаждения при температуре наружного воздуха до -40°C , а в режиме обогрева до -20°C .

РАБОЧИЙ ДИАПАЗОН ТЕМПЕРАТУР ВНУТРЕННЕГО ВОЗДУХА

от -3°C | до $+32^{\circ}\text{C}$

В зависимости от исполнения кондиционеры Energolux могут поддерживать температуру в помещении от -3 до $+32^{\circ}\text{C}$. Сплит-системы в стандартном исполнении могут поддерживать температуру в помещении от $+16$ до $+32^{\circ}\text{C}$, а в специальном среднетемпературном исполнении от -3 до $+15^{\circ}\text{C}$.*

*Доступно только в серии Baden LT, обратитесь к официальному дистрибьютору Energolux.

УПРАВЛЯЕМЫЕ

WI-FI и MODBUS



Управление климатом в вашем доме теперь легко осуществляется в любое время и из любой точки мира, нужно просто установить специальное приложение на ваш смартфон или планшет. Настенные сплит-системы серий Champéry, Zurich, Lausanne, Bern, Bern LE, Shilthorn, а также сплит-системы кассетного, канального и напольно-потолочного типа, а также мультисплит-системы могут быть укомплектованы опциональным Wi-Fi-модулем, который позволяет полностью управлять кондиционером через домашний Wi-Fi-роутер. Не требуются никакие дополнительные аксессуары, кроме домашней беспроводной сети Интернет. Дополнительно сплит-системы кассетного, канального и напольно-потолочного типа могут быть интегрированы в «Умный дом» по открытому протоколу Modbus. Для этого требуется дополнительный шлюз SIU42A на каждый внутренний блок.



ПРИЛОЖЕНИЕ
ДЛЯ ZURICH, LAUSANNE И BERN



УДАЛЕННОЕ УПРАВЛЕНИЕ

Специальное приложение, которое можно скачать в App Store или Google Play позволяет управлять кондиционером через приложение на смартфоне, находясь в любом месте. Для настройки доступны практически все режимы и функции кондиционера.

ГОЛОСОВОЕ УПРАВЛЕНИЕ

Возможность голосового управления через приложение делает взаимодействие пользователя и кондиционера более удобным. Вы говорите, а кондиционер выполняет вашу команду!

УПРАВЛЕНИЕ С НЕСКОЛЬКИХ УСТРОЙСТВ

Допускается управление кондиционером сразу с нескольких устройств по приоритету последней команды.

УВЕДОМЛЕНИЕ ОБ ОШИБКЕ

В случае возникновения внештатной ситуации кондиционер незамедлительно оповестит вас об этом.

ПРИЛОЖЕНИЕ ДЛЯ СЕРИИ CHAMPERY



УДОБНЫЙ ПУЛЬТ УПРАВЛЕНИЯ

Все сплит-системы Energolux укомплектованы индивидуальными пультами управления. С настенными, кассетными, напольно-потолочными и колонными моделями в комплекте поставляются удобные многофункциональные инфракрасные пульты, а с канальными – проводные. Некоторые модели допускают подключение альтернативных пультов управления. Сплит-системы коммерческого назначения с внутренними блоками кассетного, канального или напольно-потолочного типа при помощи дополнительных адаптеров можно объединить в единую сеть управления и подключить к центральному пульту SCC70A1.





ТАЙМЕР

Удобный 24-часовой таймер позволяет легко настроить работу кондиционера, исходя из ваших предпочтений и планов. Можно настроить как выключение кондиционера через определенное время, так и включение в требуемом режиме работы. Настройки можно производить с точностью в 0,5 часа.



МНОГОФУНКЦИОНАЛЬНЫЕ

РЕЖИМ КОМФОРТНОГО СНА

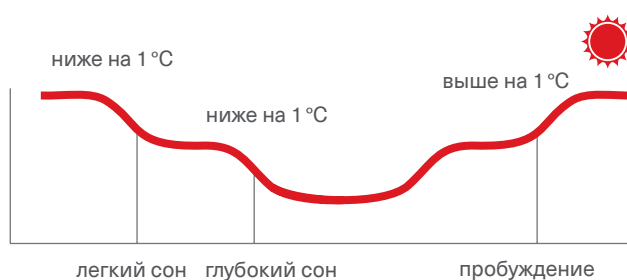
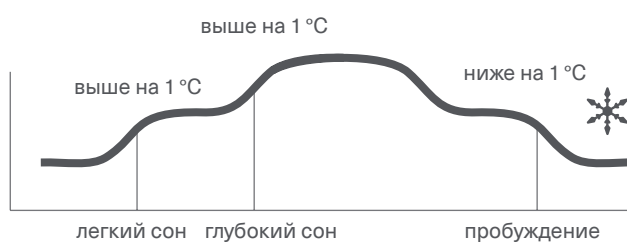

Кондиционер автоматически увеличит (в режиме охлаждения) или уменьшит (в режиме обогрева) температуру на 1 °C в час, в первые 2 часа, а через 5 часов выключится. Функция «Комфортный сон» помогает поддерживать наиболее комфортную температуру 25 °C и экономит электроэнергию.

ТУРБОРЕЖИМ

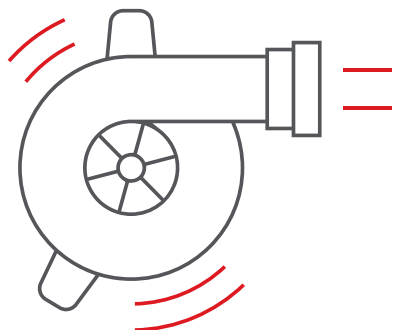

Турборежим используется для более быстрого выхода на заданную температуру в помещении. Кондиционер будет работать в течение 20 минут с максимальным расходом воздуха и скоростью компрессора, что позволяет сразу снизить температуру в помещении на 2-4 градуса.



При активации режима iFeel алгоритм работы кондиционера переключается на показания температурного датчика встроенного в пульт дистанционного управления. Кондиционер автоматически выберет режим работы, чтобы достичь комфортной температуры в той части комнаты, где будет находиться пульт.





ГОРЯЧИЙ ЗАПУСК

В режиме обогрева функция Горячего запуска блокирует вентилятор внутреннего блока до тех пор, пока теплообменник не прогреется. Благодаря этому в помещение из внутреннего блока будет поступать только теплый воздух.

ОБЪЕМНОЕ ВОЗДУХОРАСПРЕДЕЛЕНИЕ

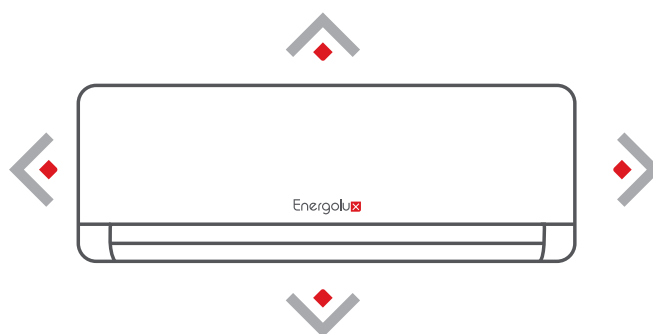

Возможность автоматического качания горизонтальных и вертикальных жалюзи позволяет обеспечить максимальную область распространения воздушного потока.



ЗАБОТЯЩИЕСЯ О ВАШЕМ ЗДОРОВЬЕ

МНОГОСТУПЕНЧАТАЯ ФИЛЬТРАЦИЯ

В исследовательском центре Energolux работают не только лучшие дизайнеры и инженеры, но и врачи-пульмонологи. Именно они взяли на себя разработку системы многоступенчатой фильтрации, применяемой в кондиционерах Energolux. Опираясь на многовековые традиции успешного лечения заболеваний дыхательной системы, с использованием достижений мировой медицины, целебных качеств горного климата и здоровой экологической обстановки, удалось создать новый подход к очистке воздуха при помощи кондиционера. Во всех моделях применяются высокоэффективные противопылевые фильтры высокой плотности, которые можно легко снять и промыть. А в бытовых моделях дополнительно устанавливаются фильтры тонкой очистки.

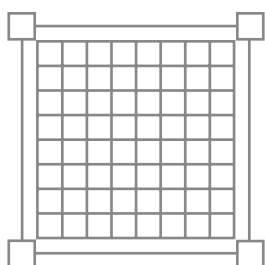

Обычный
фильтр
(размер отверстий:
1,2×1,2 мм)

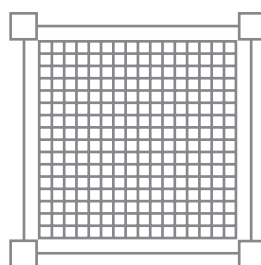

Высокоэффективный
фильтр
(размер отверстий:
0,54×0,54 мм)



Комбинированный
фильтр

Фильтр состоит из активного угольного фильтра, антибактериального и фильтра с витамином С. Особого внимания заслуживает фильтр с витамином С, который насыщает проходящий через него воздух полезным антиоксидантом, благоприятно сказывающимся на здоровье человека. Особенно витамин С полезен для кожи.



Обеззараживающий
фильтр

Специальный обеззараживающий фильтр изготовлен с применением антибактериальных материалов и фильтра-катализатора LTC (Low temperature catalyst). Фильтр эффективно задерживает мельчайшие частички пыли и смога, убивает бактерии и преобразует более 90% вредных летучих органических веществ, включая формальдегид и аммиак.



Антибактериальный
фильтр

Антибактериальный фильтр состоит из фильтрующего элемента со специальными биологическими ферментами и экофильтра. Экофильтр улавливает мельчайшие частички находящейся в воздухе пыли, бактерии, грибковые образования и микробы. Фильтрующий элемент с биологическими ферментами устраняет бактерии путем разрушения их клеточных стенок, тем самым исключая проблему повторного загрязнения воздуха.



Угольный фильтр

Угольный фильтр сделан из соединения специальных ферментов и активированного угля. Эффективность фильтрации: задерживает 99,97% всех микрочастиц (свыше 0,3 мкм), содержание бактерий в воздухе сокращается на 99%. Уничтожает запахи аммиака и поглощает вредные химические газы.



Фильтр
с витамином С

Проходя через фильтр, воздух насыщается витамином С и уже через несколько часов работы кондиционера концентрация достигает уровня, необходимого для здоровья человека. Витамин С поступает в организм в молекулярном состоянии, что обеспечивает практически его полное усвоение организмом.



Anti-PM2.5
фильтр

Высокоэффективный фильтр использующий статический заряд электричества для очистки воздуха от мелкодисперсных частиц PM2.5. В отличие от более крупных частиц, PM2.5 легко проникают сквозь биологические барьеры и поэтому представляют наибольшую угрозу для организма.



Катехиновый
фильтр

Катехиновый фильтр позволяет сделать воздух в помещении полезным для здоровья человека. Катехин – это отличный антисептик, который эффективно уничтожает 95% канцерогенов, вирусов и бактерий, таких как стафилококк, стрептококк, сальмонелла.



Фильтр с ионами
серебра

Специальное покрытие с ионами серебра позволяет эффективно уничтожать до 99% бактерий и вирусов, подавляя размножение плесени и устраняя причины неприятных запахов.

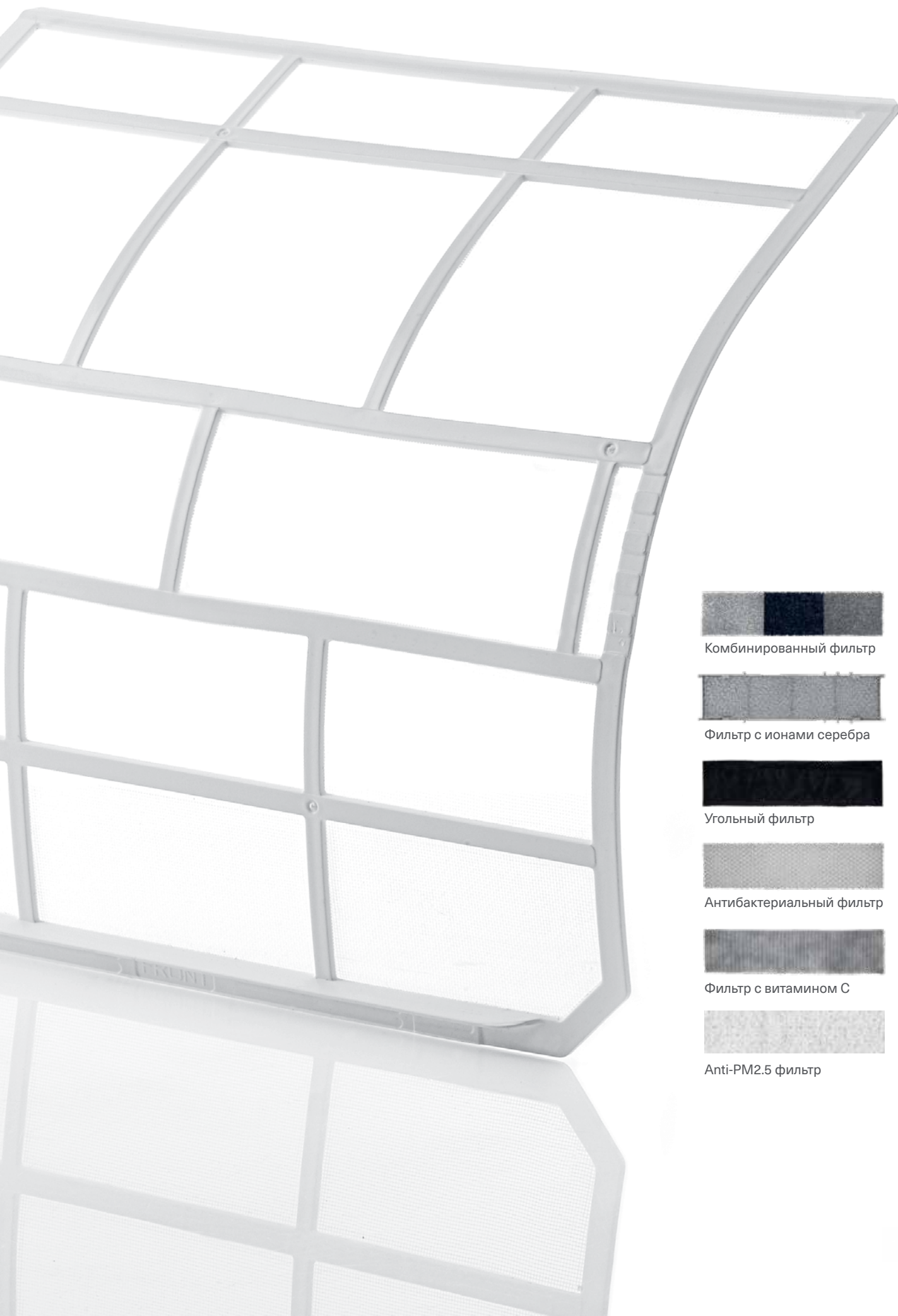

Комбинированный фильтр



Фильтр с ионами серебра



Угольный фильтр



Антибактериальный фильтр



Фильтр с витамином С



Anti-PM2.5 фильтр



ИОНИЗАТОР ВОЗДУХА

1 000 000

ионов/см³ за 1 секунду

Кондиционеры Energolux оснащены функцией ионизации воздуха. Благодаря этому процессу, микроклимат в помещении становится максимально полезным для здоровья, способствует повышению общего тонуса организма, снятию напряжения и стабилизации обмена веществ. Функция ионизации позволяет не только освежить воздух, но и очистить его от пыли.



САМООЧИСТКА

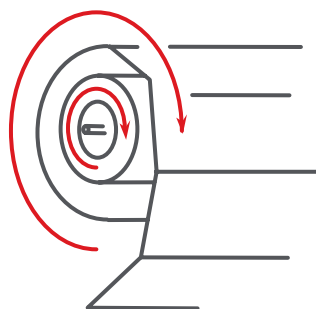

Кондиционеры Energolux имеют функцию самоочистки внутреннего блока, которую можно активировать с пульта управления. После выключения системы, вентилятор внутреннего блока продолжит свою работу некоторое время, чтобы удалить влагу, скопившуюся во внутреннем блоке и, таким образом, предотвратит образование плесени. А в сериях Bern, Bern LE и Zurich есть функция автоматической самоочистки наружного блока. DC-инверторный двигатель автоматически переключает вращение вентилятора в обратную сторону для удаления пыли с теплообменника наружного блока.

НИЗКИЙ УРОВЕНЬ ШУМА

21 дБ(А)

Повышенный уровень шума может служить не только источником дискомфорта, но и вызвать ряд заболеваний. Вот почему в кондиционерах Energolux так много внимания уделено снижению уровня шума. Для решения проблемы был применен комплексный подход. Снижение уровня шума достигнуто как за счет компонентной базы, так и благодаря внедрению специальных программных алгоритмов работы.

Вентилятор внутреннего блока имеет увеличенный диаметр и поддерживает необходимый расход воздуха даже при меньшей скорости вращения, что существенно снижает шум двигателя. Двигатель вентилятора оснащен специальными бесшумными подшипниками.

В наружном блоке используются высококачественные шумоизолирующие материалы.

НАДЕЖНЫЕ

НАДЕЖНАЯ РАБОТА В УСЛОВИЯХ НЕСТАБИЛЬНЫХ ЭЛЕКТРИЧЕСКИХ СЕТЕЙ

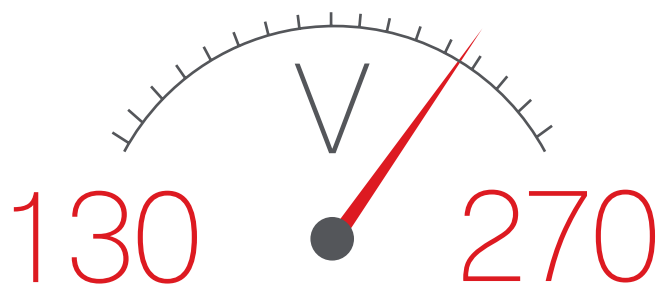

РАБОЧИЙ ДИАПАЗОН

Провалы напряжения – кратковременные понижения напряжения, связанные с резким увеличением нагрузки в сети, из-за включения мощных потребителей (промышленное оборудование, лифты и т. д.), являются наиболее частой неполадкой в электрической сети. По результатам исследований встречается в 87% случаев проблем, связанных с электропитанием.

Кондиционеры Energolux работают даже в условиях нестабильных электрических сетей. Это подтверждено тестовыми испытаниями. Гарантированный диапазон составляет от 130 до 270 В.

*Допустимый диапазон напряжения зависит от серии кондиционера. Данные приведены для серии BERN.



ЭНЕРГОНЕЗАВИСИМАЯ ПАМЯТЬ



Встроенная энергонезависимая память позволяет автоматически возобновить последний режим работы кондиционера после устранения проблем с электропитанием, обеспечивая безопасность и удобство в работе.

САМОДИАГНОСТИКА

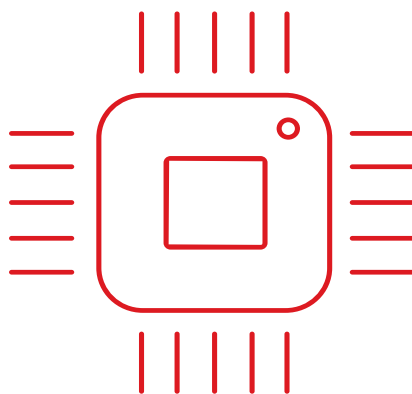

Микропроцессор последнего поколения контролирует все режимы работы кондиционера. В случае возникновения внештатной ситуации на внутреннем блоке появится соответствующая индикация. Благодаря этому специалист быстро найдет и устранит неисправность.

ВЫСОКОКАЧЕСТВЕННЫЙ ПЛАСТИК

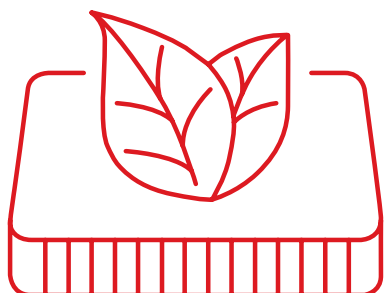

В кондиционерах Energolux применяется только высококачественный пластик, не выделяющий вредных веществ. Со временем пластик не потемнеет и не начнет скрипеть, что гарантирует тихую работу даже через 10 лет эксплуатации.

ДОЛГОВЕЧНЫЙ КОМПРЕССОР

20 000
часов

СРЕДНЯЯ НАРАБОТКА
КОМПРЕССОРА НА ОТКАЗ

15
лет

Передовые характеристики компрессоров, применяемых в кондиционерах Energolux, не единственное их преимущество. Все кондиционеры разрабатываются с учетом высоких ожиданий покупателей по долговечности оборудования. Средняя наработка компрессора на отказ в наших моделях составляет 20 000 часов.



ЗАЩИТА ОТ УТЕЧКИ ХЛАДАГЕНТА

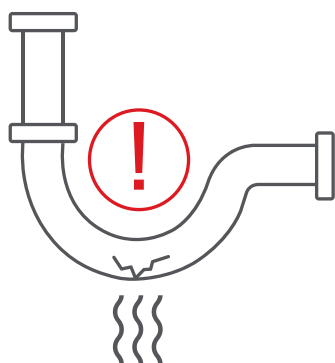

При обнаружении утечки хладагента сплит-система останавливает свою работу, а на дисплее высветится код ошибки.

МЕТАЛЛИЧЕСКИЙ ПРОТИВОПОЖАРНЫЙ КОЖУХ ПЛАТЫ УПРАВЛЕНИЯ



Обновленный электрический бокс огнеупорный и удобный для обслуживания

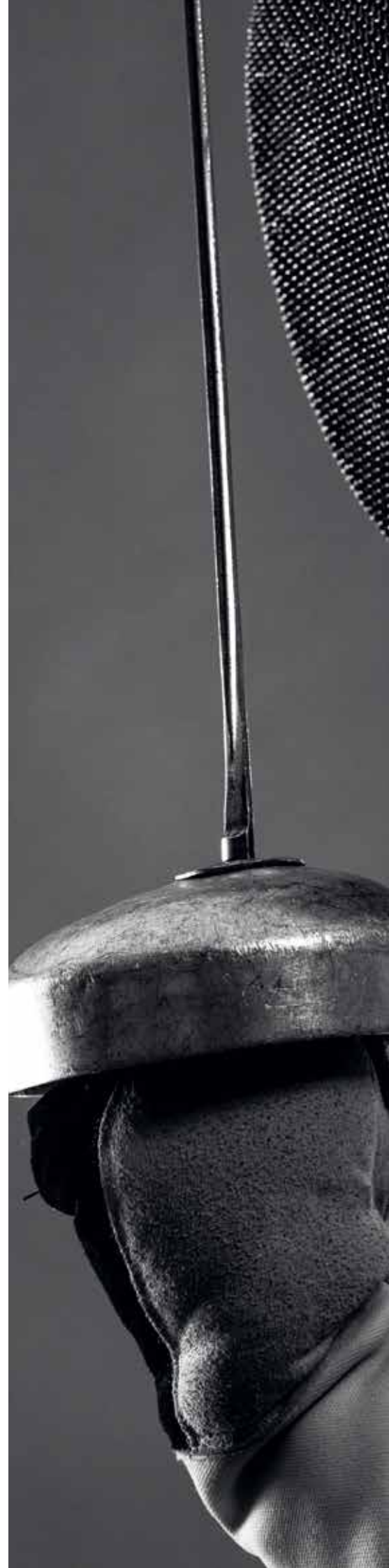

АНТИКОРРОЗИЙНАЯ ЗАЩИТА

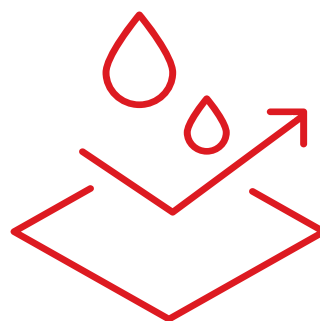

На теплообменник наружного блока нанесено трехслойное антикоррозийное покрытие «Blue Fin» для увеличения срока службы. Специальное водоотталкивающее покрытие уменьшает каплеобразование между ребрами и способствует ускорению стекания конденсата. Технология покрытия значительно улучшает эффективность теплообмена, а также увеличивает срок эксплуатации кондиционеров в среднем в 3 раза.

Для еще более жестких условий эксплуатации возможно дополнительное покрытие эмалью, специально созданной для использования в промышленных и морских системах вентиляции и кондиционирования для предотвращения коррозии от соли и промышленных загрязнений. Данное покрытие обладает превосходными эксплуатационными свойствами, антикоррозийную устойчивость и высокую устойчивость к соляному туману, обеспечивает гидрофобную и антимикробную (ионы серебра) пленку.



МНОГОУРОВНЕВАЯ ЗАЩИТА



В кондиционерах Energolux реализована многоуровневая система защиты:

- Датчик температуры нагнетания
- Датчик температуры конденсации
- Датчик температуры наружного воздуха
- Защита от низкого давления на всасывании
- Защита от высокого давления на нагнетании
- Защита компрессора от перегрева
- Защита от перепадов напряжения
- Защита от чередования фаз (трехфазные модели)
- Программа для сервисной диагностики

ЗАСТРАХОВАНО НА 200 000 €

ИНГОССТРАХ *Ingosstrakh*



Каждый проданный кондиционер Energolux застрахован компанией Ингосстрах от ущерба здоровью и имуществу пользователя на 200 000 €.

Страховое покрытие по Сертификату действует в пределах следующих государств: Армения, Азербайджан, Беларусь, Эстония, Грузия, Казахстан, Латвия, Литва, Молдова, Российская Федерация, Таджикистан, Туркменистан, Украина, Узбекистан, Кыргызстан.

Лимит ответственности по каждому страховому случаю 200 000 (двести тысяч) Евро, при этом лимит ответственности по возмещению вреда жизни и здоровью третьих лиц составляет 100 000 (сто тысяч) Евро, по возмещению ущерба имуществу третьих лиц – 100 000 (сто тысяч) Евро.

Возмещение по каждому страховому случаю осуществляется при соблюдении следующих условий:

- кондиционер приобретен у официального дилера;
- гарантийный талон заполненный официальным дилером в соответствии с требованиями ООО «СЕВЕРКОН»;
- наличие документов подтверждающих покупку оборудования.

При возникновении страхового случая в течение трех рабочих дней необходимо обратиться в компанию «СЕВЕРКОН» г. Москва по телефону 8-800-100-38-11 и заявить о его наступлении.

Более подробная информация на
<https://www.severcon.ru/support/sertifikat/>



Для кондиционеров Energolux предлагаются фирменные аксессуары: модули для обеззараживания воздуха, дренажные насосы, кронштейны, сменные фильтры, Wi-Fi модули и пульты управления. Подробную информацию об аксессуарах вы можете найти на стр. 150.

ДРЕНАЖНАЯ ПОМПА DRP01A1

Дренажная помпа Energolux DRP01A1 предназначена для отвода конденсата из внутренних блоков сплит-систем холодопроизводительностью до 15 кВт.

Позволяет установить внутренний блок в любом месте, обеспечивает бесперебойный отвод конденсата от внутреннего блока. Предотвращает застывание конденсата и «протечку» внутреннего блока.

- Европейское качество
- Низкий уровень шума
- Горизонтальный отвод конденсата – до 60 метров
- Вертикальный подъем конденсата – до 6 метров
- Система безопасности: термозащита с автосбросом, датчик переполнения, заземление насоса
- Компактные размеры для скрытой установки
- Гарантия 2 года





ДОПУСТИМАЯ ДЛИНА ТРАСС И ПЕРЕПАД ВЫСОТ

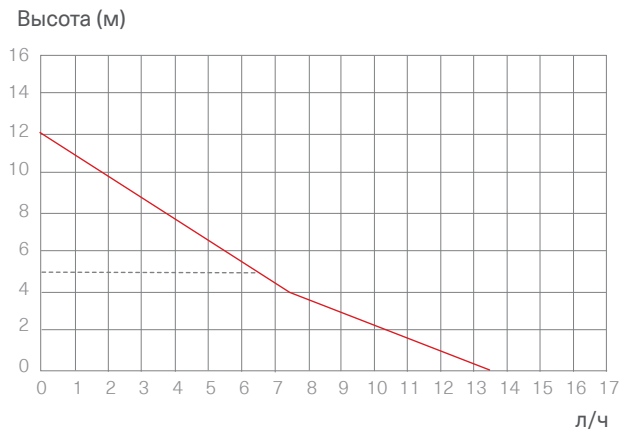

ГАБАРИТНЫЕ РАЗМЕРЫ ДРЕНАЖНОЙ ПОМПЫ

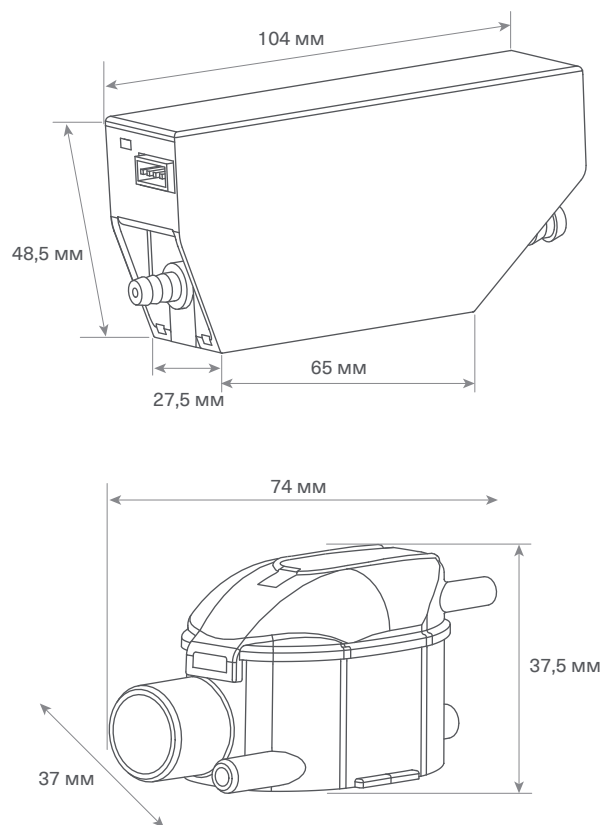

РЕВОЛЮЦИОННОЕ РЕШЕНИЕ НА РЫНКЕ КОНДИЦИОНИРОВАНИЯ

МОДУЛЬ ОБЕЗЗАРАЖИВАНИЯ ВОЗДУХА

ENERGOLUX DUF



Модуль обеззараживания воздуха Energolux DUF устанавливается вместе с внутренним блоком сплит-системы, образуя с ним единую конструкцию

модуль
обеззараживания
воздуха

сплит-система



ВЫСОКОЭФФЕКТИВНАЯ МОЛЕКУЛЯРНАЯ ОЧИСТКА ВОЗДУХА, ОСНОВАННАЯ НА ТЕХНОЛОГИИ ФОТОКАТАЛИЗА

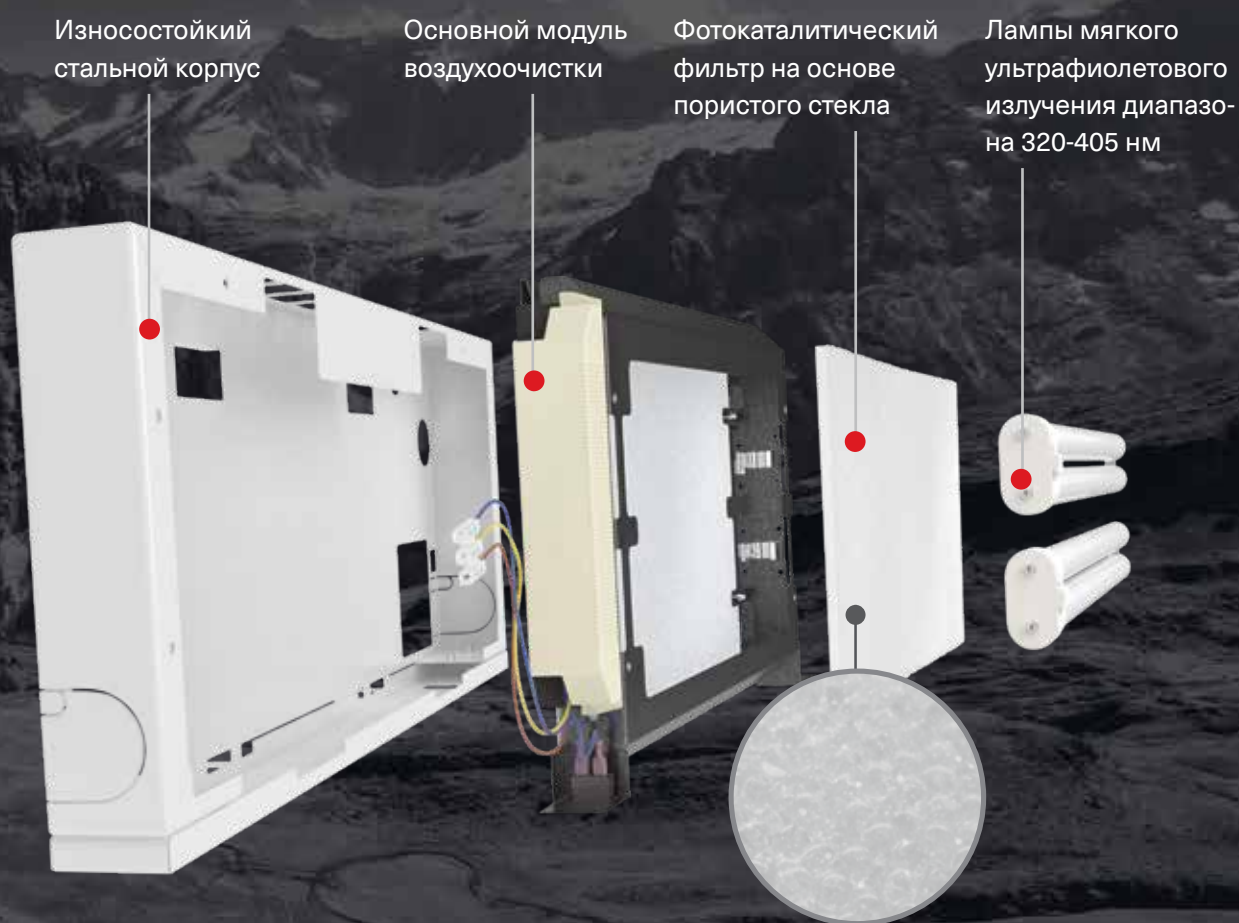

БЛАГОДАРЯ ВЫСОКОЭФФЕКТИВНОЙ ТЕХНОЛОГИИ ОБЕЗЗАРАЖИВАНИЯ ВОЗДУХА, РАБОТА СПЛИТ-СИСТЕМЫ СОВМЕСТНО С МОДУЛЕМ **ENERGO LUX DUF** ГАРАНТИРУЕТ АБСОЛЮТНО НОВЫЙ УРОВЕНЬ КОМФОРТА И ЭКОЛОГИИ ПРОСТРАНСТВА.

МОДУЛЬ ОБЕЗЗАРАЖИВАНИЯ ВОЗДУХА ENERGOLUX DUF

ВЫСОКОЭФФЕКТИВНАЯ МОЛЕКУЛЯРНАЯ ОЧИСТКА ВОЗДУХА, ОСНОВАННАЯ НА ТЕХНОЛОГИИ ФОТОКАТАЛИЗА, ОБЕСПЕЧИВАЕТ НЕПРЕВЗОЙДЕННУЮ ЗАЩИТУ ЗДОРОВЬЯ ПОЛЬЗОВАТЕЛЕЙ.

По данным European Environmental Agency (EEA), главную опасность для здоровья человека несут наноразмерные частицы. К ним относятся молекулы основных возбудителей аллергии (20-400 нм), не удаляемые легкими человека аэрозольные частицы (20-100 нм), вирусы (20-300 нм), бактерии (от 100 нм).

Модуль обеззараживания воздуха **Energolux DUF улавливает и инактивирует частицы размером от 30 нм** (в том числе озон, угарный газ, аммиак, оксид азота и прочие токсичные газы) с эффективностью близкой к 100%, а также устраняет большинство запахов, включая табачный дым.

ЭФФЕКТИВНОСТЬ ПОДТВЕРЖДЕНА ЛАБОРАТОРНЫМИ ИССЛЕДОВАНИЯМИ.

Наименование	DUF09	DUF12	DUF18	DUF24
Рекомендуемая для применения площадь помещения, м ²	≤ 25	≤ 35	≤ 50	≤ 70
Срок службы фотокаталитического элемента	не ограничен			
Номинальная потребляемая мощность, Вт	72	72	72	72
Электропитание	1 фаза, 220 В, 50 Гц			
Диапазон излучения УФ ламп (диапазон А), Нм	315÷400			
Габаритные размеры (ШхГхВ), мм	688x56x275	758x56x275	838x56x290	958x56x305
Вес, кг	6	6	6,5	7



ПРИНЦИП ДЕЙСТВИЯ

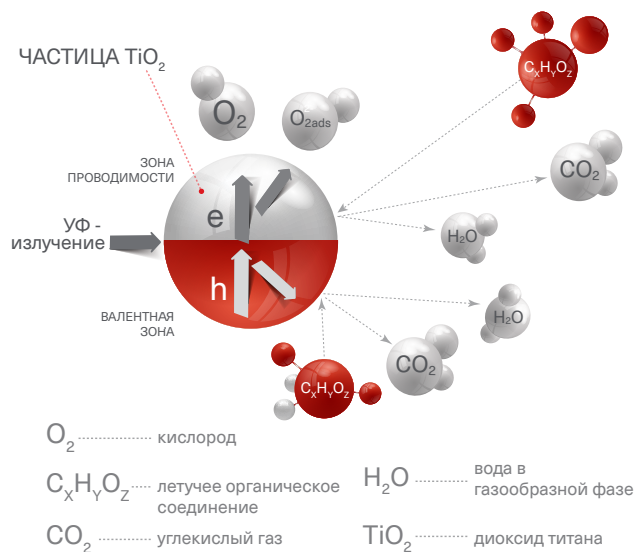

Работа модуля обеззараживания воздуха Energolux DUF основана на фотокаталитическом окислении органических соединений на поверхности нанокристаллического диоксида титана под действием мягкого УФ-излучения (320-405 нм).

Фотокаталитический элемент из пористого кварцевого стекла в виде пластин прямоугольной формы (номер патента РСТ/RU2012/001086) применяется для инактивации всех типов микроорганизмов и удаления из обрабатываемого воздуха летучих органических загрязнителей. При попадании на поверхность фотокаталитического элемента любого органического загрязнения, происходит его полное окисление до безвредных составляющих, без накопления на фотокаталитическом фильтре.

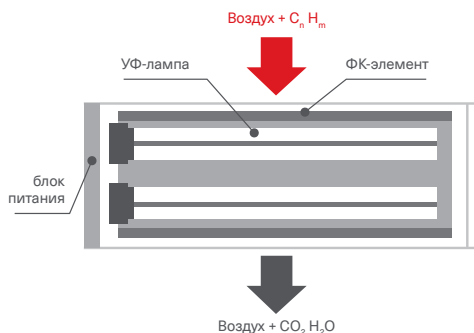

**ПРИБОР ТРЕБУЕТ МИНИМАЛЬНОГО ТЕХНИЧЕСКОГО
ОБСЛУЖИВАНИЯ С ПЕРИОДИЧНОСТЬЮ РАЗ В 2-3 ГОДА,
А СРОК СЛУЖБЫ ДОСТИГАЕТ 25 ЛЕТ**

ГАРАНТИЯ НА ОБЕЗЗАРАЖИВАТЕЛЬ – 3 ГОДА

Energolux 



СИСТЕМЫ С БОЛЬШОЙ
ДЛИНОЙ ТРАССЫ



Energolux

Серия

BERN LE

ИНВЕРТОРНАЯ СПЛИТ-СИСТЕМА НАСТЕННОГО ТИПА С БОЛЬШОЙ ДЛИНОЙ ТРАССЫ

Внутренние блоки серии Vern LE имеют матовое покрытие и привлекательный дизайн в классическом европейском стиле. В этой серии наши инженеры реализовали ключевые технологии: высокоэффективное DC-инверторное управление компрессором, улучшенный алгоритм возврата масла, позволивший увеличить допустимую длину трассы до 40 м, высокую эффективность работы в режиме обогрева даже при уличной температуре -20°C , объемное воздухораспределение,



многоступенчатую фильтрацию воздуха и многое другое. Для достижения высоких показателей энергоэффективности и экологичности, в кондиционерах Energolux мы используем последние разработки в сфере теплоносителей. Именно поэтому для серии Vern LE был выбран новейший хладагент R32. В комплекте поставляются антибактериальный и угольный фильтры. При работе кондиционера в сверхтихом режиме уровень шума, создаваемого внутренним блоком, не превышает 21 дБ(А). Эффективная функция самоочистки внутреннего и наружного блока после выключения позволяет поддерживать теплообменники в идеальном состоянии. Опционально возможно подключение Wi-Fi модуля для дистанционного управления кондиционером из любой точки мира.

BERN LE

200 000€

ЗАСТРАХОВАНО

DC

ИНВЕРТОР

R32

ФРЕОН

5

ЛЕТ

ГАРАНТИЯ

Wi-Fi

ОПЦИЯ

40

МЕТРОВ

ДЛИНА ТРАССЫ



Высокая энергоэффективность



Антибактериальный фильтр



Угольный фильтр



Объемное воздухо-распределение



Мягкое осушение



Турборежим



Бесшумная работа



Комфортный сон



Самоочистка внутреннего блока



Горячий запуск



24-часовой таймер



Режим IFEEL



Интеллектуальный дисплей



Защита от утечки хладагента



Энергонезависимая память



Автоматический выбор режима



Самодиагностика

ВНУТРЕННИЕ БЛОКИ

Модель	A, мм	B, мм	C, мм
SAS09BN1-AI LE	792	292	201
SAS12BN1-AI LE	792	292	201
SAS18BN1-AI LE	940	316	224
SAS24BN1-AI LE	1132	330	232

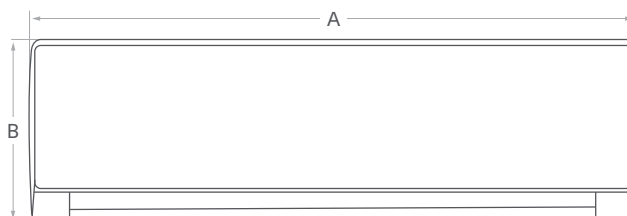
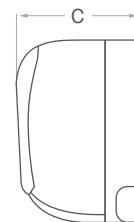

НАРУЖНЫЕ БЛОКИ

Модель	A, мм	B, мм	C, мм	D, мм	H, мм	i, мм
SAU09BN1-AI LE	780	740	255	280	545	540
SAU12BN1-AI LE	780	740	255	280	545	540
SAU18BN1-AI LE	860	805	285	315	545	545
SAU24BN1-AI LE	950	890	320	350	700	630

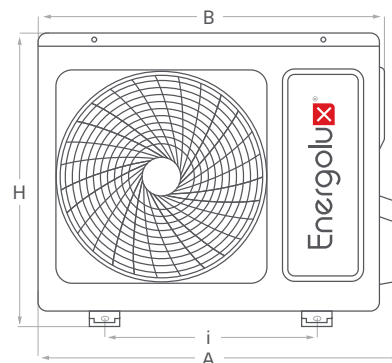
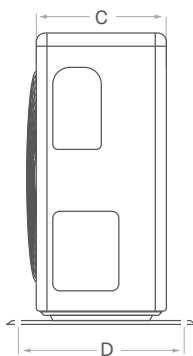

Для кондиционеров Energolux предлагаются фирменные аксессуары: модули для обеззараживания воздуха, дренажные насосы, кронштейны, сменные фильтры, Wi-Fi модули и пульты управления. Подробную информацию об аксессуарах вы можете найти на стр. 150.

SAS09BN1-AI LE, SAS12BN1-AI LE,
SAS18BN1-AI LE, SAS24BN1-AI LE

1 фаза
220-230 В,
50 Гц



Модель	Силовой кабель	Автомат защиты	Кабель межблочный
SAS09BN1-AI LE	3 × 1,5 мм ²	16 А	5 × 1,5 мм ²
SAS12BN1-AI LE		20 А	
SAS18BN1-AI LE			
SAS24BN1-AI LE	3 × 2,5 мм ²		

Модель		SAS09BN1-AI LE	SAS12BN1-AI LE	SAS18BN1-AI LE	SAS24BN1-AI LE	
Производительность, кВт	Охлаждение	2,7 (1,0-2,9)	3,6 (1,1-4,0)	5,4 (1,3-6,1)	7,2 (2,0-7,6)	
	Обогрев	3,0 (0,69-3,0)	3,7 (1,1-4,0)	5,8 (1,4-6,1)	7,2 (2,5-8,0)	
Потребляемая мощность, кВт	Охлаждение	0,8 (0,08-1,05)	1,09 (0,08-1,65)	1,65 (0,2-2,2)	2,20 (0,3-2,9)	
	Обогрев	0,75 (0,11-1,45)	0,97 (0,18-1,65)	1,49 (0,35-2,2)	1,96 (0,35-3,0)	
Энергоэффективность, кВт/кВт	Охлаждение	EER / Класс	3,25 / A	3,21 / A	3,21 / A	3,21 / A
		SEER / Класс	6,2 / A++	6,2 / A++	6,57 / A++	6,89 / A++
	Обогрев	COP / Класс	3,47 / A	3,61 / A	3,56 / A	3,72 / A
		SCOP / Класс	4,05 / A++	4,05 / A++	4,02 / A++	4,11 / A++
Рабочий ток, А	Охлаждение	3,55 (0,53-5,90)	4,82 (0,56-8,0)	7,32 (1,40-9,10)	9,75 (1,50-13,00)	
	Обогрев	3,33 (0,68-8,20)	4,30 (1,20-8,20)	6,61 (1,80-9,10)	8,67 (2,40-13,70)	
Электропитание		1 фаза, 230 В, 50 Гц				
Сторона подключения		Наружный блок				
Максимальная длина фреонпровода, м		35	35	40	40	
Максимальный перепад высот, м		5	5	7	7	
Диаметр жидкостной трубы, мм (дюймы)		6,35 (1/4)	6,35 (1/4)	6,35 (1/4)	6,35 (1/4)	
Диаметр газовой трубы, мм (дюймы)		9,52 (3/8)	9,52 (3/8)	12,70 (1/2)	15,88 (5/8)	
Внутренний блок		SAS09BN1-AI LE	SAS12BN1-AI LE	SAS18BN1-AI LE	SAS24BN1-AI LE	
Расход воздуха (макс./выс./сред./низк.), м³/ч		600/530/470	600/530/470	850/750/660	1150/1000/900	
Осушение, л/ч		0,8	1,0	1,3	1,8	
Уровень звукового давления, дБ(А)		39/34/30/21	39/34/30/21	45/40/35/29	45/41/36/31	
Диаметр дренажной трубы, мм		16	16	16	16	
Размеры (В x Ш x Г), мм	Без упаковки	292×792×201	292×792×201	316×940×224	330×1132×232	
	В упаковке	370×888×290	370×888×290	385×1010×310	400×1205×317	
Вес, кг	Без упаковки	7,5	8,0	12,0	14,0	
	В упаковке	9,5	10,2	13,9	17,9	
Наружный блок		SAU09BN1-AI LE	SAU12BN1-AI LE	SAU18BN1-AI LE	SAU24BN1-AI LE	
Расход воздуха, м³/ч		2000	2000	2200	3000	
Уровень звукового давления, дБ(А)		50	50	54	62	
Гарантированный диапазон рабочих температур наружного воздуха, °С	Охлаждение	+10 ~ +47 °С				
	Обогрев	-20 ~ +32 °С				
Заводская заправка хладагента R32 (до 5 м), г		580	680	1280	1440	
Дополнительная заправка хладагента, г/м		15	15	15	15	
Размеры (В x Ш x Г), мм	Без упаковки	545×780×255	545×780×255	545×860×285	700×950×320	
	В упаковке	620×910×365	620×910×365	620×980×360	800×1080×430	
Вес, кг	Без упаковки	26,0	26,0	35,0	45,0	
	В упаковке	30,7	30,7	38,5	52,7	



Energolux

Серия

SCHILTHORN



ИНВЕРТОРНАЯ СПЛИТ-СИСТЕМА НАСТЕННОГО ТИПА С БОЛЬШОЙ ДЛИНОЙ ТРАССЫ

Серии Shilthorn была разработана для решения вопросов кондиционирования на объектах с максимальными требованиями. Максимальная производительность, энергоэффективность, длина трассы и возможности управления.

В этой серии реализованы ключевые технологии: высокоэффективное DC-инверторное управление ком-



прессором и двигателями вентиляторов, высокую эффективность работы в режиме обогрева даже при уличной температуре -20°C , многоступенчатый возврат масла, позволивший увеличить допустимую длину трассы до рекордных 100 м, а перепад высот до 30 м и многое другое.

Опционально возможно подключение центрального пульта, Wi-Fi модуля, KNX, ModBus и BacNet, что позволяет гарантировать дистанционное управления и мониторинг работы этих кондиционеров из любой точки мира.

200 000€

ЗАСТРАХОВАНО

DC

ИНВЕРТОР

R410a

ФРЕОН

5

ЛЕТ

ГАРАНТИЯ

Wi-Fi

ОПЦИЯ



Высокая энергоэффективность



Катехиновый фильтр (опция)



Фильтр с ионами серебра (опция)



Автоматическое качание жалюзи



Интеграция в «умный дом»



Турборежим



Проводной пульт управления



Комфортный сон



Горячий запуск



24-часовой таймер



Интеллектуальный дисплей



Внешнее управление



Работа в режиме обогрева до -20°C



Автоматический выбор режима



Автоматическая разморозка



Защита от утечки хладагента



Самодиагностика

ВНУТРЕННИЕ БЛОКИ

Модель	A, мм	B, мм	C, мм
SMZS24V3AI	1078	325	246
SMZS30V3AI	1350	326	258
SMZS32V3AI	1350	326	258

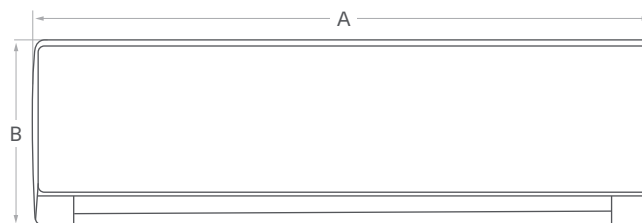
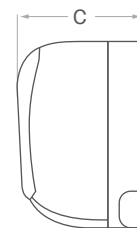

НАРУЖНЫЕ БЛОКИ

Модель	A, мм	B, мм	C, мм	D, мм	E, мм
SMZ1U30V2AI-WS15	980	360	790	650	395
SMZ1U36V2AI-WS15	980	360	790	650	395

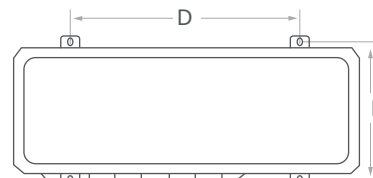
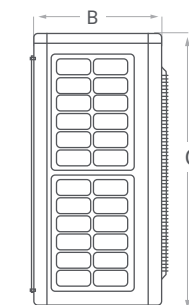
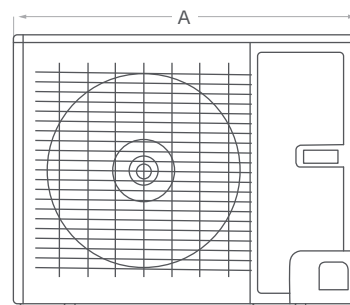

Для кондиционеров Energolux предлагаются фирменные аксессуары: модули для обеззараживания воздуха, дренажные насосы, кронштейны, сменные фильтры, Wi-Fi модули и пульты управления. Подробную информацию об аксессуарах вы можете найти на стр. 150.

SMZS24V3AI, SMZS30V3AI, SMZS32V3AI

1 фаза
220-230 В,
50 Гц

Автомат защиты
25 А

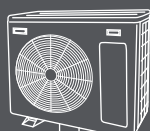

Силовой кабель



Межблочный кабель

1 фаза
220-230 В,
50 Гц

Автомат защиты
6 А

Модель	Силовой кабель	Автомат защиты	Кабель межблочный
SMZS24V3AI	3 × 2,5 мм ²	25 А	2 × 0,75 мм ²
SMZS30V3AI			
SMZS32V3AI			

Модель		SMZS24V3AI	SMZS30V3AI	SMZS32V3AI	
Производительность, кВт	Охлаждение	7,1	8,0	10,0	
	Обогрев	7,5	9,0	11,0	
Потребляемая мощность, кВт	Охлаждение	1,85	2,05	2,75	
	Обогрев	1,7	1,9	2,4	
Энергоэффективность, кВт/кВт	Охлаждение	EER / Класс	3,83 / A	3,91 / A	3,64 / A
		SEER / Класс	7,1 / A++	7,1 / A++	6,68 / A++
	Обогрев	COP / Класс	4,41 / A	4,74 / A	4,59 / A
		SCOP / Класс	3,83 / A	3,83 / A	3,83 / A
Рабочий ток, А	Охлаждение	10,2	10,7	14,4	
	Обогрев	10,0	10,4	12,8	
Электропитание		1 фаза, 230 В, 50 Гц			
Сторона подключения		Наружный блок			
Максимальная длина фреонапровода, м		100	100	100	
Максимальный перепад высот, м		30	30	30	
Диаметр жидкостной трубы, мм (дюймы)		9,52 (3/8)	9,52 (3/8)	9,52 (3/8)	
Диаметр газовой трубы, мм (дюймы)		15,88 (5/8)	15,88 (5/8)	15,88 (5/8)	
Внутренний блок		SMZS24V3AI	SMZS30V3AI	SMZS32V3AI	
Расход воздуха (макс./выс./сред./низк.), м³/ч		1200/850/650	1550/1050/800	1650/1100/900	
Уровень звукового давления, дБ(А)		44/41/37	49/46/40	52/48/40	
Диаметр дренажной трубы, мм		20	20	20	
Размеры (В x Ш x Г), мм	Без упаковки	325x1078x246	326x1350x258	326x1350x258	
	В упаковке	425x1203x338	433x1496x357	433x1496x357	
Вес, кг	Без упаковки	16,0	18,5	18,5	
	В упаковке	19,0	23,5	23,5	
Наружный блок		SMZ1U30V2AI-WS15	SMZ1U30V2AI-WS15	SMZ1U36V2AI-WS15	
Расход воздуха, м³/ч		3900	3900	4000	
Уровень звукового давления, дБ(А)		57	57	58	
Гарантированный диапазон рабочих температур наружного воздуха, °С	Охлаждение	-15 ~ +52 °С			
	Обогрев	-20 ~ +27 °С			
Заводская заправка хладагента R410a (до 5 м), г		1800	1800	1800	
Дополнительная заправка хладагента, г/м		54	54	54	
Размеры (В x Ш x Г), мм	Без упаковки	790x980x360	790x980x360	790x980x360	
	В упаковке	937x1097x477	937x1097x477	937x1097x477	
Вес, кг	Без упаковки	80,0	80,0	80,0	
	В упаковке	90,0	90,0	90,0	



Energolux

Серия

BIG MULTI

ИНВЕРТОРНАЯ МУЛЬТИСПЛИТ-СИСТЕМА С БОЛЬШОЙ ДЛИНОЙ ТРАССЫ

Инверторные мультисплит-системы свободной компоновки с увеличенной длиной трассы Big Multi имеют широкие функциональные возможности и большой выбор подключаемых внутренних блоков.

Big Multi – климатическая техника последнего поколения, идеально подходящая для таких объектов, как квартиры, загородные дома, гостиницы, рестораны, небольшие офисы и фитнес-центры. Big Multi сочетает в себе



прекрасные технические и потребительские характеристики: легкость проектирования, простоту монтажа и эксплуатации, высокую энергоэффективность, компактные размеры и тихую работу наружных и внутренних блоков.

Наружные блоки имеют холодопроизводительность от 4 до 16 кВт и возможность подключения от 2 до 9 внутренних блоков холодопроизводительностью до 7,1 кВт, что позволяет эффективно кондиционировать объекты площадью от 30 до 220 м². Суммарная длина трассы может достигать 145 м, что позволяет реализовать сложные объекты с ограничениями по расположению наружных блоков.

BIG MULTI

НАРУЖНЫЕ БЛОКИ

Внешний вид	Модель	Номинальная производительность, кВт		Суммарная холодопроизводительность внутренних блоков, кВт		Количество подключаемых внутренних блоков
		Охлаждение	Обогрев	Минимум	Максимум	
	SAM14M3-GI/2	4,1	4,4	2,1	6,1	2
	SAM18M3-GI/2	5,2	5,4	2,1	7,0	2
	SAM21M3-GI/3	6,1	6,5	4,2	10,5	3
	SAM24M3-GI/3	7,1	8,5	4,2	10,5	3
	SAM27M3-GI/4	8,0	9,3	4,2	12,2	4
	SAM36M3-GI/4	10,5	12,0	5,6	14,0	4
	SAM42M3-GI/5	12,0	13,0	7,2	17,5	5
	SAM42M3-GIS/6	12,1	12,5	7,2	16,1	6
	SAM48M3-GIS1/8	14,0	15,5	7,2	18,8	8
	SAM48M3-GIS3/8	14,0	16,0	7,2	18,8	8
	SAM56M3-GIS1/9	15,5	17,5	7,2	21,0	9
	SAM56M3-GIS3/9	16,0	18,0	7,2	21,0	9

ВНУТРЕННИЕ БЛОКИ

Тип	Внешний вид	Модель	Номинальная холодопроизводительность, кВт
Настенные блоки		SAS07M3-GI	2,2
		SAS09M3-GI	2,5
		SAS12M3-GI	3,2
		SAS18M3-GI	4,6
		SAS07CH1-AI	2,1
		SAS09CH1-AI	2,6
		SAS12CH1-AI	3,5
		SAS18CH1-AI	5,1
		SAS24CH1-AI	6,7
Кассетные 4-поточные блоки		SAC12M3-GI	3,5
		SAC18M3-GI	4,5
		SAC24M3-GI	7,1
Канальные блоки		SAD09M3-GI	2,5
		SAD12M3-GI	3,5
		SAD18M3-GI	5,0
		SAD21M3-GI	6,0
		SAD24M3-GI	7,1
Универсальные блоки		SACF09M3-GI	2,5
		SACF12M3-GI	3,5
		SACF18M3-GI	5,0
		SACF24M3-GI	7,1

OUTDOOR

Модель наружного блока		SAM14M3-GI/2	SAM18M3-GI/2	SAM21M3-GI/3	SAM24M3-GI/3	SAM27M3-GI/4	SAM36M3-GI/4	
Производительность, кВт	Охлаждение	4,1 (2,05 - 4,4)	5,2 (2,14 - 5,8)	6,1 (2,2 - 7,33)	7,1 (2,29 - 8,5)	8 (2,29 - 10,26)	10,5 (2,1 - 11)	
	Обогрев	4,4 (2,49 - 5,42)	5,4 (2,58 - 5,92)	6,5 (3,6 - 8,5)	8,5 (3,66 - 8,79)	9,3 (3,66 - 10,26)	12 (2,6 - 13)	
Потребляемая мощность, кВт	Охлаждение	1,20	1,45	1,91	2,18	2,54	3,50	
	Обогрев	1,18	1,45	1,73	2,28	2,49	3,75	
Энергоэффективность, кВт/кВт	Охлаждение	EER / Класс	3,42 / A	3,59 / A	3,12 / B	3,26 / A	3,15 / B	3,0 / B
	Охлаждение	SEER / Класс	6,1 / A++	6,3 / A++	6,10 / A++	6,1 / A++	6,1 / A++	5,5 / A
	Обогрев	COP / Класс	3,73 / A	3,73 / A	3,76	3,73 / A	3,73 / A	3,2 / B
	Обогрев	SCOP / Класс	4,0 / A+	4,0 / A+	4,0 / A+	4,0 / A+	4,0 / A+	3,8 / A
Рабочий ток, А	Охлаждение	5,32	6,43	8,47	9,67	11,27	15,42	
	Обогрев	5,24	6,43	7,68	10,12	11,05	15,20	
Электропитание		1 фаза, 230 В, 50 Гц						
Расход воздуха, м³/ч		2600	3200	3200	4000	4000	5200	
Уровень звукового давления, дБ(А)		55	56	56	58	58	57	
Гарантированный диапазон рабочих температур наружного воздуха, °С	Охлаждение	-15 ~ +43						
	Обогрев	-20 ~ +24						
Заводская заправка хладагента R410a, г		1400	1600	2200	2200	2400	4300	
Дополнительная заправка хладагента, г/м		по формуле						
Максимальная суммарная длина фреоновпровода, м		45	45	80	80	90	120	
Максимальная длина между наружным и внутренним блоками, м		25	25	30*	30*	30*	40*	
Максимальный перепад высот между наружным и внутренним блоками, м		15	15	15	15	15	15	
Максимальный перепад высот между внутренними блоками, м		5	5	5	5	5	5	
Диаметр жидкостной трубы, мм (дюймы)		6,35 (1/4) x 2	6,35 (1/4) x 2	9,52 (3/8) x 3	9,52 (3/8) x 3	9,52 (3/8) x 4	9,52 (3/8) x 4	
Диаметр газовой трубы, мм (дюймы)		9,52 (3/8) x 2	9,52 (3/8) x 2	12,7 (1/2) x 3	12,7 (1/2) x 3	12,7 (1/2) x 4	12,7 (1/2) x 4	
Размеры (В x Ш x Г), мм	Без упаковки	596x899x378	700x955x396	700x980x369	790x980x427	790x980x427	1103x1015x440	
	В упаковке	630x945x417	735x1026x455	735x1026x455	840x1080x485	840x1080x485	1220x1155x490	
Вес, кг	Без упаковки	43,0	51,0	62,0	68,0	69,0	94,0	
	В упаковке	46,0	55,5	66,5	73,0	74,0	104,0	
Максимальное количество подключаемых внутренних блоков		2	2	3	3	4	4	

* Минимальная длина трубы между наружным и внутренним блоком 25 м



Модель наружного блока		SAM42M3-GI/5	SAM42M3-GIS/6**	SAM48M3-GIS1/8**	SAM48M3-GIS3/8**	SAM56M3-GIS1/9**	SAM56M3-GIS3/9**
Производительность, кВт	Охлаждение	12,1 (2,1 - 13,6)	12,1 (1 - 12)	14 (1 - 16)	14 (1 - 16)	15,5 (1 - 18)	16 (1 - 18)
	Обогрев	13 (2,6 - 14)	12,5 (1,2 - 14)	15,5 (1,2 - 17)	16 (1,2 - 17,4)	17,5 (1,2 - 18,5)	18 (1,2 - 19)
Потребляемая мощность, кВт	Охлаждение	3,76	4,10	4,90	4,40	5,30	5,00
	Обогрев	3,45	3,70	4,30	4,25	4,80	4,70
Энергоэффективность, кВт/кВт	Охлаждение	EER / Класс	3,22 / A	2,95	2,86 / C	2,90	2,92
	Охлаждение	SEER / Класс	5,7 / A+	5,8 / A+	5,39 / A+	6,09 / A+	
	Обогрев	COP / Класс	3,76 / A	3,37	3,60	3,20	3,64
	Обогрев	SCOP / Класс	3,8 / A	4,1 / A+	4,08 / A+	4,21 / A+	
Рабочий ток, А	Охлаждение	17,21	18	21,5	9	23	9,5
	Обогрев	15,79	17	19,5	8,4	22	8,5
Электропитание		1 фаза, 230 В, 50 Гц			3 фазы, 380-415 В, 50Гц	1 фаза, 220-240 В, 50Гц	3 фазы, 380-415 В, 50Гц
Расход воздуха, м ³ /ч		5200	6400	6400	6600	7000	6600
Уровень звукового давления, дБ(А)		54	55	55	58	58	58
Гарантированный диапазон рабочих температур наружного воздуха, °С	Охлаждение	-15~+48	+15~+48	+15~+48	-15~+48	-15~+48	-15~+48
	Обогрев	-20~-27	-20~-24	-20~-24	-20~-24	-20~-24	-20~-24
Заводская заправка хладагента R410a, г		4800	4950	4950	4950	4950	3950
Дополнительная заправка хладагента, г/м		по формуле					
Максимальная суммарная длина фреонпровода, м		120	120	135	135	145	145
Максимальная длина между наружным и внутренним блоками, м		40*	60	70	70	70	70
Максимальный перепад высот между наружным и внутренним блоками, м		15	30	30	30	30	30
Максимальный перепад высот между внутренними блоками, м		5	15	15	15	15	15
Диаметр жидкостной трубы, мм (дюймы)		9,52 (3/8) x 5	9,52 (3/8)	9,52 (3/8)	9,52 (3/8)	9,52 (3/8)	9,52 (3/8)
Диаметр газовой трубы, мм (дюймы)		12,7 (1/2) x 5	15,88 (5/8)	15,88 (5/8)	15,88 (5/8)	15,88 (5/8)	19,05 (3/4)
Размеры (В x Ш x Г), мм	Без упаковки	1103x1015x440	1345x900x340	1345x900x340	1345x900x340	1345x900x340	1345x900x340
	В упаковке	1220x1155x490	1380x980x440	1380x980x440	1380x980x440	1380x980x440	1380x980x440
Вес, кг	Без упаковки	95,0	116,0	116,0	116,0	116,0	116,0
	В упаковке	105,0	128,0	128,0	128,0	128,0	128,0
Максимальное количество подключаемых внутренних блоков		5	6	8	8	9	9

* Минимальная длина трубы между наружным и внутренним блоком 25 м

** Для подключения внутренних блоков потребуются дополнительные блоки-распределители



INDOOR

НАСТЕННЫЕ БЛОКИ



Модель внутреннего блока		SAS07M3-GI	SAS09M3-GI	SAS12M3-GI	SAS18M3-GI
Производительность, кВт	Охлаждение	2,20	2,50	3,20	4,60
	Обогрев	2,30	2,50	3,30	5,00
Потребляемая мощность, кВт		0,03	0,03	0,05	0,06
Электропитание		1 фаза, 230 В, 50 Гц			
Расход воздуха, м³/ч		550/500/430/300	550/500/430/300	550/500/430/300	850/720/610/550
Уровень звукового давления, дБ(А)		40/37/31/24	40/37/35/28	41/37/35/26	45/43/37/33
Диаметр жидкостной трубы, мм (дюймы)		6 (1/4)	6 (1/4)	6 (1/4)	6 (1/4)
Диаметр газовой трубы, мм (дюймы)		9,52 (3/8)	9,52 (3/8)	9,52 (3/8)	9,52 (3/8)
Диаметр дренажной трубы, мм		16	16	16	16
Размеры (В x Ш x Г), мм	Без упаковки	254x819x185	254x819x185	254x819x185	304x1017x221
	В упаковке	330x868x260	330x868x260	330x868x260	378x1080x315
Вес, кг	Без упаковки	8,5	8,5	8,5	13,5
	В упаковке	10,0	10,0	10,0	16,5



НАСТЕННЫЕ БЛОКИ

Модель внутреннего блока		SAS07CH1-AI	SAS09CH1-AI	SAS12CH1-AI	SAS18CH1-AI	SAS24CH1-AI
Производительность, кВт	Охлаждение	2,10	2,60	3,50	5,13	6,70
	Обогрев	2,60	2,80	3,67	5,28	7,25
Потребляемая мощность, кВт		0,03	0,03	0,05	0,06	0,065
Электропитание		1 фаза, 230 В, 50 Гц				
Расход воздуха, м³/ч		500/420/390/300	550/500/430/300	550/500/430/300	850/720/610/550	850/720/610/520
Уровень звукового давления, дБ(А)		40/36/34/24	40/37/35/27	40/36/33/29	45/43/37/33	47/43/39/34
Диаметр жидкостной трубы, мм (дюймы)		6,35 (1/4)	6,35 (1/4)	6,35 (1/4)	6,35 (1/4)	6,35 (1/4)
Диаметр газовой трубы, мм (дюймы)		9,52 (3/8)	9,52 (3/8)	9,52 (3/8)	9,52 (3/8)	15,88 (5/8)
Диаметр дренажной трубы, мм		16	16	16	16	16
Размеры (В x Ш x Г), мм	Без упаковки	270x713x195	254x819x185	254x819x185	307x1013x221	307x1013x221
	В упаковке	362x776x268	330x868x260	330x868x260	378x1080x315	378x1080x315
Вес, кг	Без упаковки	8,5	8,5	8,5	13,5	14,0
	В упаковке	10,0	10,0	10,0	16,5	17,0



КАНАЛЬНЫЕ БЛОКИ

Модель внутреннего блока		SAD09M3-GI	SAD12M3-GI	SAD18M3-GI	SAD21M3-GI	SAD24M3-GI
Производительность, кВт	Охлаждение	2,50	3,50	5,00	6,00	7,10
	Обогрев	2,80	3,85	5,50	6,60	8,00
Потребляемая мощность, кВт		0,065	0,065	0,080	0,110	0,110
Электропитание		1 фаза, 230 В, 50 Гц				
Расход воздуха (макс./средний/мин.), м³/ч		450/300/250	550/400/300	700/600/500	1000/750/550	1000/750/550
Уровень звукового давления, дБ(А)		37/34/31	39/35/32	41/37/33	42/38/34	42/38/34
Диаметр жидкостной трубы, мм (дюймы)		6,35 (1/4)	6,35 (1/4)	6,35 (1/4)	9,52 (3/8)	9,52 (3/8)
Диаметр газовой трубы, мм (дюймы)		9,52 (3/8)	9,52 (3/8)	12,7 (1/2)	15,88 (5/8)	15,88 (5/8)
Диаметр дренажной трубы, мм		26	26	26	26	26
Размеры (В x Ш x Г), мм	Без упаковки	200x700x615	200x700x615	200x900x615	200x1100x615	200x1100x615
	В упаковке	305x890x743	305x890x743	305x1123x743	305x1323x743	305x1323x743
Вес, кг	Без упаковки	22,0	23,0	27,0	31,0	31,0
	В упаковке	27,0	29,0	36,0	41,0	41,0

**КАССЕТНЫЕ БЛОКИ
(СО ВСТРОЕННЫМ ДРЕНАЖНЫМ НАСОСОМ)**



Модель внутреннего блока		SAC12M3-GI	SAC18M3-GI	SAC24M3-GI
Производительность, кВт	Охлаждение	3,50	4,50	7,10
	Обогрев	4,00	5,00	8,00
Потребляемая мощность, кВт		0,045	0,045	0,045
Электропитание		1 фаза, 230 В, 50 Гц		
Расход воздуха (макс./средний/мин.), м³/ч		650/500/450	710/500/450	1280/950/850
Уровень звукового давления, дБ(А)		44/41/38/34	47/45/41/35	47/45/41/36
Диаметр жидкостной трубы, мм (дюймы)		6,35 (1/4)	6,35 (1/4)	9,52 (3/8)
Диаметр газовой трубы, мм (дюймы)		9,52 (3/8)	12,7 (1/2)	15,88 (5/8)
Диаметр дренажной трубы, мм		31	31	31
Размеры (В x Ш x Г), мм	Без упаковки	230x570x570	230x570x570	240x840x840
	В упаковке	325x851x731	325x851x731	325x963x963
Вес, кг	Без упаковки	18,0	18,0	28,0
	В упаковке	25,0	25,0	35,0
Декоративная панель		SCP12G3	SCP12G3	SCP13G3
Размеры (В x Ш x Г), мм	Без упаковки	50x650x650	50x650x650	60x950x950
	В упаковке	117x733x673	117x733x673	130x1043x1028
Вес, кг	Без упаковки	2,5	2,5	6,5
	В упаковке	3,5	3,5	10,0

НАПОЛЬНО-ПОТОЛОЧНЫЕ БЛОКИ



Модель внутреннего блока		SACF09M3-GI	SACF12M3-GI	SACF18M3-GI	SACF24M3-GI
Производительность, кВт	Охлаждение	2,50	3,50	5,00	7,10
	Обогрев	2,80	3,85	5,50	8,00
Потребляемая мощность, кВт		0,055/0,055	0,055/0,055	0,11/0,11	0,11/0,11
Электропитание		1 фаза, 230 В, 50 Гц			
Расход воздуха (макс./средний/мин.), м³/ч		650/55/450	650/550/450	950/700/500	1250/900/700
Уровень звукового давления, дБ(А)		40/38/36	40/38/36	45/42/40	48/46/40
Диаметр жидкостной трубы, мм (дюймы)		6,35 (1/4)	6,35 (1/4)	6,35 (1/4)	9,52 (3/8)
Диаметр газовой трубы, мм (дюймы)		9,52 (3/8)	9,52 (3/8)	12,7 (1/2)	15,88 (5/8)
Диаметр дренажной трубы, мм		16	16	16	16
Размеры (В x Ш x Г), мм	Без упаковки	1200x700x225	1200x700x225	1200x700x225	1200x700x225
	В упаковке	1343x823x315	1343x823x315	1343x823x315	1343x823x315
Вес, кг	Без упаковки	40,0	40,0	40,0	45,0
	В упаковке	50,0	50,0	50,0	54,0

OUTDOOR

НАРУЖНЫЕ БЛОКИ

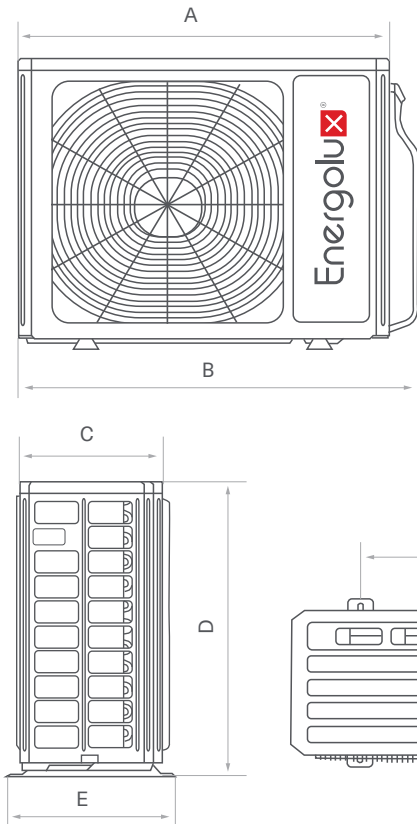

Модель	A, мм	B, мм	C, мм	D мм	E, мм	F, мм	G, мм
SAM14M3-GI/2	838	903	303	596	378	550	354
SAM18M3-GI/2	892	963	341	700	396	560	368
SAM21M3-GI/3	892	963	341	700	396	560	368
SAM24M3-GI/3	924	1001	370	790	427	610	399
SAM27M3-GI/4	924	1001	370	790	427	610	399
SAM36M3-GI/4	1015	1087	360	1103	440	631	401
SAM42M3-GI/5	1015	1087	360	1103	440	631	401
SAM42M3-GIS/6	1015	1087	360	1103	440	631	401
SAM48M3-GIS1/8	900	900	340	1350	412	572	378
SAM48M3-GIS3/8	900	900	340	1350	412	572	378
SAM56M3-GIS1/9	900	900	340	1350	412	572	378
SAM56M3-GIS3/9	900	900	340	1350	412	572	378

НАСТЕННЫЕ БЛОКИ

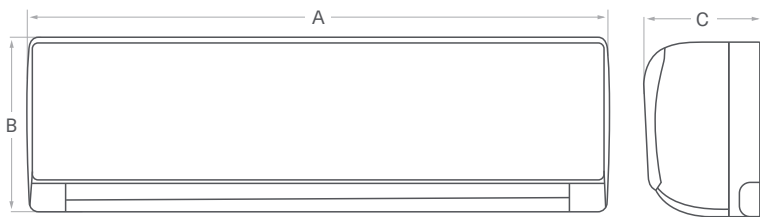

Модель	A, мм	B, мм	C, мм
SAS07M3-GI	819	254	185
SAS09M3-GI	819	254	185
SAS12M3-GI	819	254	185
SAS18M3-GI	1017	304	221
SAS07CH1-AI	713	270	195
SAS09CH1-AI	819	254	185
SAS12CH1-AI	819	254	185
SAS18CH1-AI	1013	307	221
SAS24CH1-AI	1013	307	221

КАССЕТНЫЕ 4-ПОТОЧНЫЕ БЛОКИ

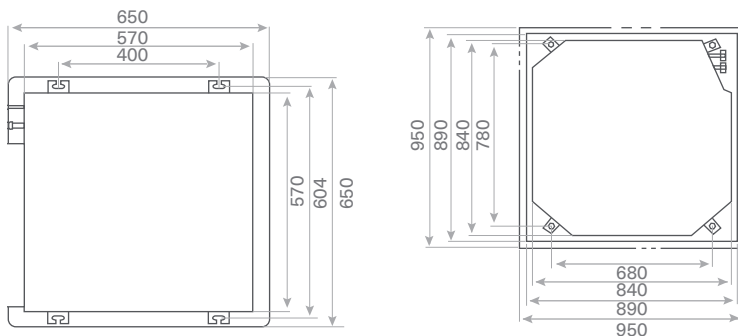

КАНАЛЬНЫЕ БЛОКИ

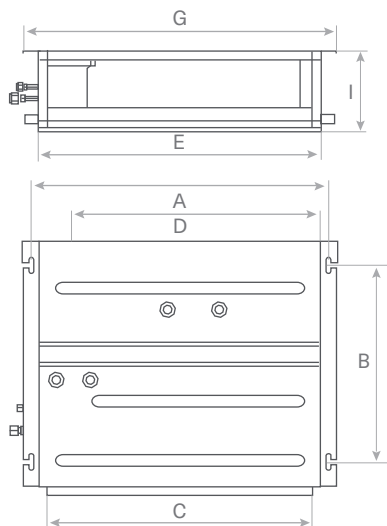

Модель	A, мм	B, мм	C, мм	D мм	E, мм	F, мм	G, мм	H, мм	I, мм	J, мм
SAD09M3-GI	742	491	528	620	700	615	782	121	200	635
SAD12M3-GI	742	491	528	620	700	615	782	121	200	635
SAD18M3-GI	942	491	728	820	900	615	982	121	200	635
SAD21M3-GI	1142	491	728	1020	1100	615	1182	121	200	635
SAD24M3-GI	1142	491	728	1020	1100	615	1182	121	200	635



УНИВЕРСАЛЬНЫЕ БЛОКИ



СХЕМА ЭЛЕКТРИЧЕСКИХ СОЕДИНЕНИЙ



Схема электрических соединений приведена для наружных блоков SAM14-42M3-GI/..

Для наружных блоков SAM42-56M3-GIS/.. схема электрических соединений приведена в технической документации.

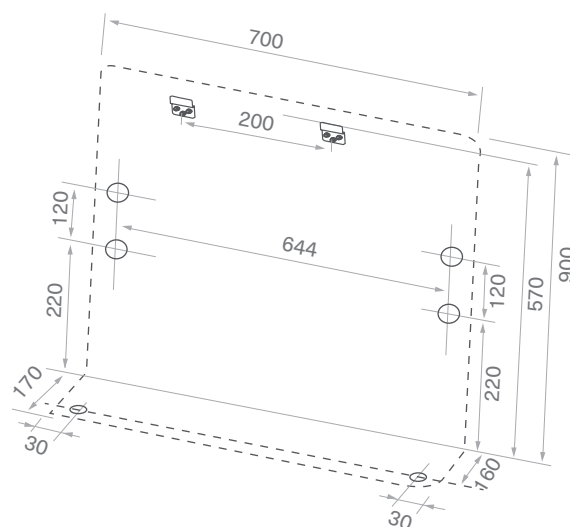
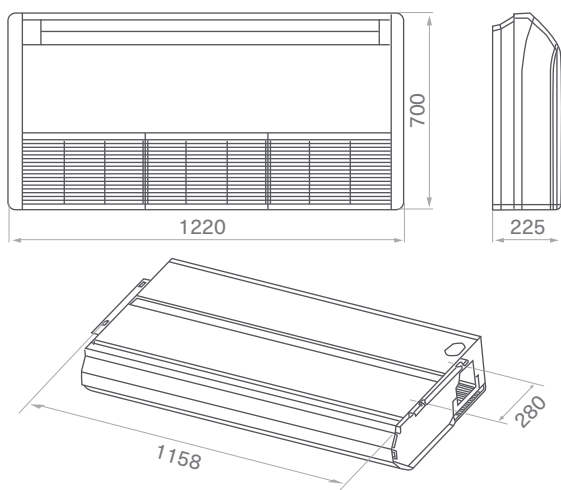
Модель	Силовой кабель	Автомат защиты, А
SAM14M3-GI/2	3×1,5 мм ²	16
SAM18M3-GI/2	3×2,5 мм ²	16
SAM21M3-GI/3	3×2,5 мм ²	25
SAM24M3-GI/3	3×2,5 мм ²	25
SAM27M3-GI/4	3×4,0 мм ²	25
SAM36M3-GI/4	3×4,0 мм ²	32
SAM42M3-GI/5	3×4,0 мм ²	32
SAM42M3-GIS/6	3×6,0 мм ²	32
SAM48M3-GIS1/8	3×6,0 мм ²	40
SAM48M3-GIS3/8	5×2,5 мм ²	25
SAM56M3-GIS1/9	3×6,0 мм ²	40
SAM56M3-GIS3/9	5×2,5 мм ²	25

РАСЧЕТ ДОПОЛНИТЕЛЬНОЙ ЗАПРАВКИ ФРЕОНА

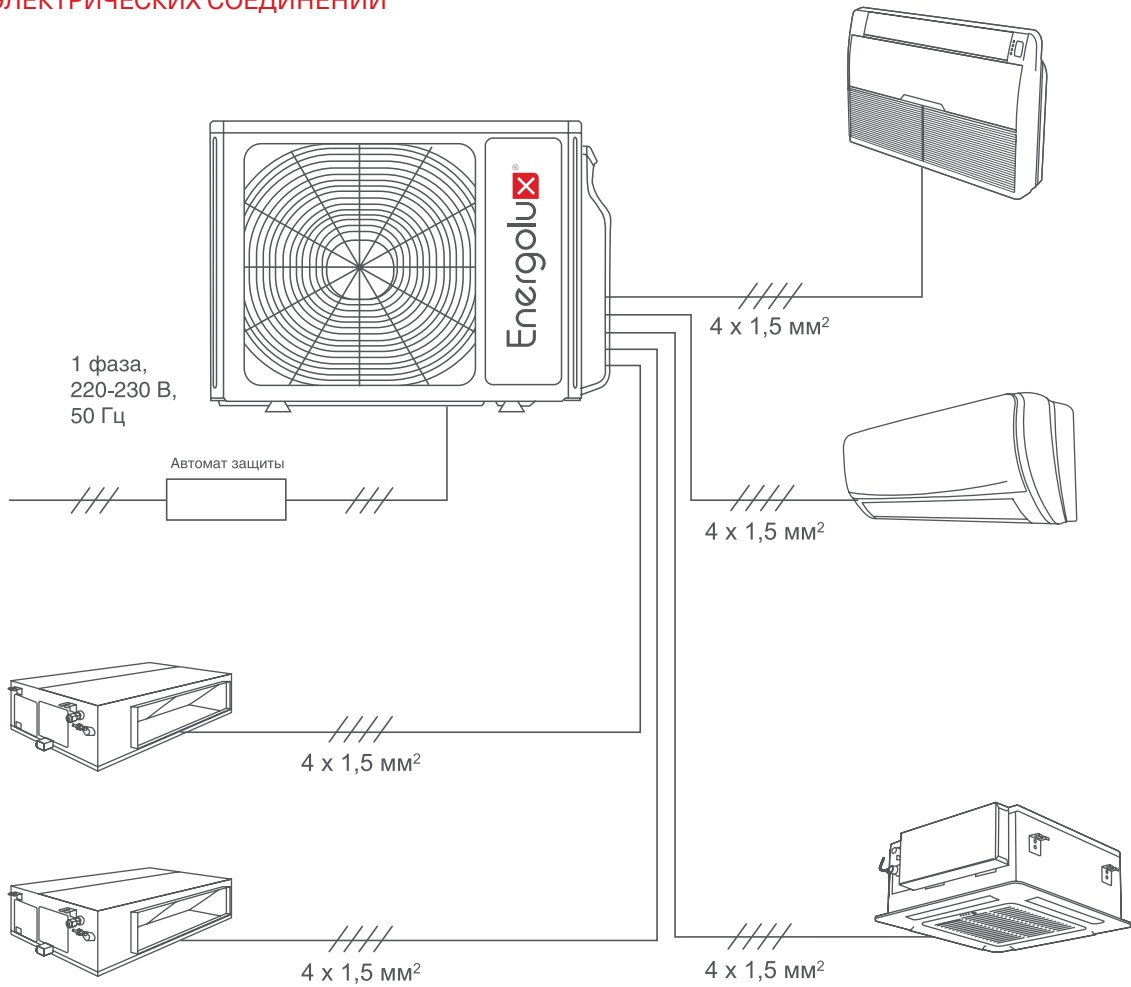
НАРУЖНЫЕ БЛОКИ

SAM14/18/21/24/27/36/42 M3-GI/2

Количество фреона, заправленное в наружный блок на заводе, рассчитано на стандартную длину фреоновой трассы. Если после монтажа длина фреоновой трассы превышает стандартную, необходимо произвести дозаправку системы хладагентом в соответствии с таблицей ниже:

Модель	Стандартная длина трассы	Заводская заправка хладагентом	Дополнительное количество хладагента
SAM14M3-GI/2	10 м	1,4 кг	20 г/м
SAM18M3-GI/2	10 м	1,6 кг	20 г/м
SAM21M3-GI/3	30 м	2,2 кг	20 г/м
SAM24M3-GI/3	30 м	2,2 кг	20 г/м
SAM27M3-GI/4	40 м	2,6 кг	20 г/м
SAM36M3-GI/4	40 м	4,3 кг	22 г/м
SAM42M3-GI/5	50 м	4,8 кг	22 г/м

НАРУЖНЫЕ БЛОКИ

SAM42M3-GIS/6, SAM48M3-GIS1/8, SAM48M3-GIS3/8, SAM56M3-GIS1/9 SAM56M3-GIS3/9

Наружный блок заправляется хладагентом на заводе. Масса заправленного хладагента должна соответствовать значению, указанному в инженерно-технической документации.

Дополнительный хладагент дозаправляется в систему во время монтажа. Если суммарная длина фреоновой трассы не превышает 30 м, добавление в систему дополнительного количества хладагента не требуется.

Масса заправляемого хладагента зависит от диаметра и длины жидкостного трубопровода.

Количество хладагента, которое необходимо добавить в систему, рассчитывается по формуле:

$$R = L1 \times 0,022 + L2 \times 0,054 - 1,47, \text{ где}$$

R – дополнительное количество хладагента, кг;

L1 – суммарная длина жидкостной трубы диаметром 6,35 мм;

L2 – суммарная длина жидкостной трубы диаметром 9,52 мм.

Если значение дополнительного количества хладагента получилось отрицательным, значит, дозаправка не требуется.

ДОПУСТИМАЯ ДЛИНА ТРАСС

SAM14/18/21/24/27/36/42 M3-GI/2

	SAM14M3-GI/2 SAM18M3-GI/2	SAM21M3-GI/3 SAM24M3-GI/3	SAM27M3-GI/4	SAM36M3-GI/4 SAM42M3-GI/5
Максимальная суммарная длина фреонпровода, м	45	80	90	120
Максимальная длина между наружным и внутренним блоками, м	25	30	30	40
Минимальная длина между наружным и внутренним блоками, м		25	25	25
Максимальный перепад высот между наружным и внутренним блоками, м	15	15	15	15
Максимальный перепад высот между наружным и внутренним блоками, м	5	10	10	10

SAM42M3-GIS/6, SAM48M3-GIS1/8, SAM48M3-GIS3/8, SAM56M3-GIS1/9 SAM56M3-GIS3/9

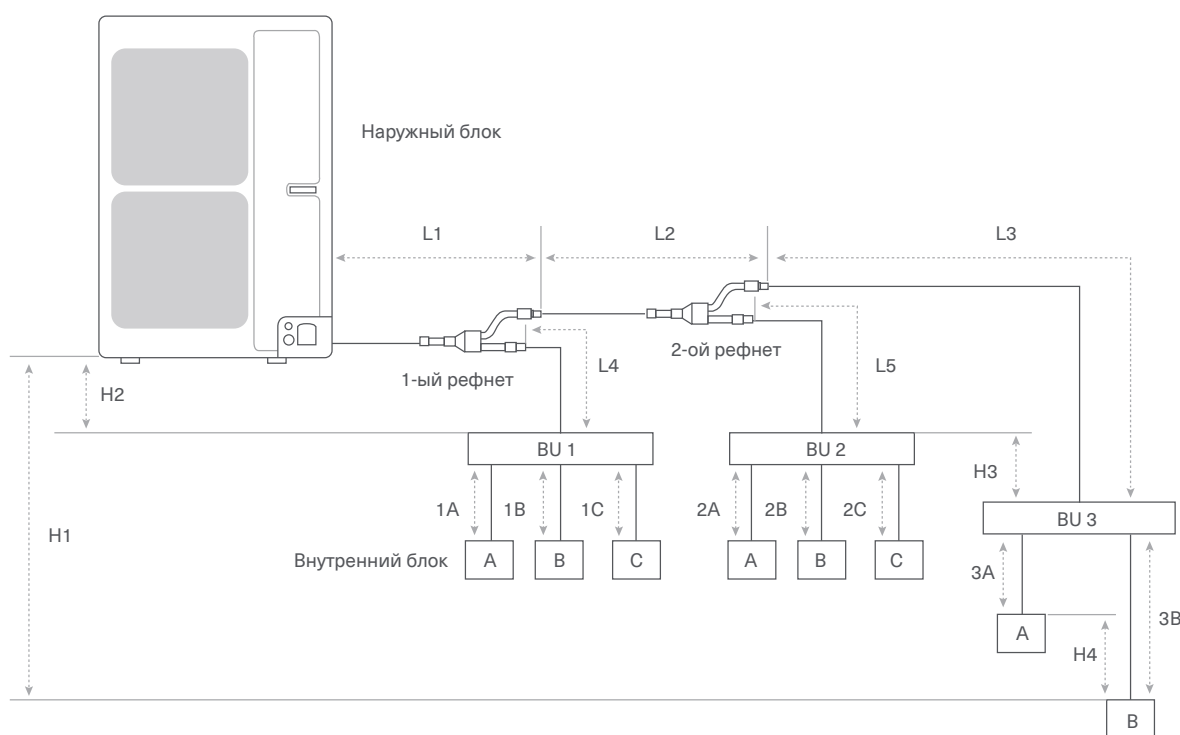

Параметр		Обозначение	Длина (мм)
Максимальная суммарная длина трассы	Между наружным блоком и блоками-распределителями	$L1+L2+L3+L4+L5$	≤ 55
	Между блоками-распределителями и внутренними блоками	$1A+AB+1C+2A+2B+2C+3A+3B$	≤ 60
			≤ 80
			≤ 90
Максимальная длина труб	Между блоком-распределителем и внутренним блоком	$1A; 1B; 1C; 2A; 2B; 2C; 3A; 3B$	≤ 15
	Между первым разветвителем и наиболее удаленным внутренним блоком	$L4+1B; L2+L5+2A; L2+L3+3B$	≤ 40
Максимальный перепад высот	Между наружным и внутренним блоками	$H1$	≤ 30
	Между наружным блоком и блоком-распределителем	$H2$	≤ 30
	Между двумя блоками-распределителями	$H3$	≤ 15
	Между двумя внутренними блоками	$H4$	≤ 15
Максимальная длина труб	Между наружным блоком и первым разветвителем	$L1$	≤ 15
	Между разветвителем и блоком-распределителем	$L3; L4; L5$	как можно короче

Наружный блок		Внутренний блок				
		Блок А	Блок Б	Блок В	Блок Г	Блок Д
SAM14M3-GI/2	1:1	7	—	—	—	—
		9	—	—	—	—
		12	—	—	—	—
	1:2	7	7	—	—	—
		7	9	—	—	—
		7	12	—	—	—
		9	9	—	—	—
SAM18M3-GI/2	1:1	7	—	—	—	—
		9	—	—	—	—
		12	—	—	—	—
	1:2	7	7	—	—	—
		7	9	—	—	—
		7	12	—	—	—
		7	18	—	—	—
SAM21M3-GI/3	1:2	9	9	—	—	—
		9	12	—	—	—
		9	18	—	—	—
	1:3	12	12	—	—	—
		12	18	—	—	—
		7	7	7	—	—
		7	7	9	—	—
SAM24M3-GI/3	1:2	7	7	12	—	—
		7	9	9	—	—
		7	9	12	—	—
	1:3	7	9	12	—	—
		7	12	12	—	—
		9	9	9	—	—
		9	9	12	—	—
SAM24M3-GI/3	1:2	9	9	18	—	—
		9	12	12	—	—
		12	12	12	—	—
	1:3	9	9	18	—	—
		9	12	12	—	—
		12	12	12	—	—
		12	18	—	—	—

Наружный блок		Внутренний блок				
		Блок А	Блок Б	Блок В	Блок Г	Блок Д
SAM24M3-GI/3	1:3	7	7	7	—	—
		7	7	9	—	—
		7	7	12	—	—
		7	7	18	—	—
		7	9	9	—	—
		7	9	12	—	—
		7	9	18	—	—
		7	12	12	—	—
		9	9	9	—	—
		9	9	12	—	—
		9	9	18	—	—
		SAM27M3-GI/4	1:3	9	9	12
9	9			18	—	—
9	12			12	—	—
9	12			18	—	—
12	12			12	—	—
12	12			18	—	—
7	7			7	7	—
7	7			7	9	—
7	7			7	12	—
7	7			7	18	—
7	7			9	9	—
7	7			9	12	—
1:2	7		7	9	9	—
	7		7	12	12	—
	7		7	18	18	—
	7		9	9	9	—
	7		9	12	12	—
	7		9	18	18	—
	7		9	9	9	—
	7		9	12	12	—
	7		9	18	18	—
	7		9	9	9	—
	7		9	12	12	—
	7		9	18	18	—

КОМБИНАЦИИ

Наружный блок		Внутренний блок				
		Блок А	Блок Б	Блок В	Блок Г	Блок Д
SAM36M3-GI/4	1:2	7	12	—	—	—
		7	18	—	—	—
		7	24	—	—	—
		9	9	—	—	—
		9	12	—	—	—
		9	18	—	—	—
		9	24	—	—	—
		12	12	—	—	—
		12	18	—	—	—
		12	24	—	—	—
		18	18	—	—	—
		18	24	—	—	—
		24	24	—	—	—
		1:3	7	7	7	—
	7		7	9	—	—
	7		7	12	—	—
	7		7	18	—	—
	7		7	24	—	—
	7		9	9	—	—
	7		9	12	—	—
	7		9	18	—	—
	7		9	24	—	—
	7		12	12	—	—
	7		12	18	—	—
	7		12	24	—	—
	7		18	18	—	—
	7		18	24	—	—
	9		9	9	—	—
	9		9	12	—	—
	9		9	18	—	—
	9		9	24	—	—
	9		12	12	—	—
	9		12	18	—	—
	9		12	24	—	—
	9		18	18	—	—
	9		18	24	—	—
	12		12	12	—	—
	12		12	18	—	—
	12		12	24	—	—
	12		18	18	—	—
	18		18	18	—	—
	1:4	7	7	7	7	—
7		7	7	9	—	
7		7	7	12	—	
7		7	7	18	—	
7		7	7	24	—	
7		7	9	9	—	
7		7	9	12	—	
7		7	9	18	—	
7		7	9	24	—	
7		7	12	12	—	
7	7	12	18	—		

Наружный блок		Внутренний блок					
		Блок А	Блок Б	Блок В	Блок Г	Блок Д	
SAM36M3-GI/4	1:4	7	7	12	24	—	
		7	7	18	18	—	
		7	9	9	9	—	
		7	9	9	12	—	
		7	9	9	18	—	
		7	9	9	24	—	
		7	9	12	12	—	
		7	9	12	18	—	
		7	9	18	18	—	
		7	12	12	12	—	
		7	12	12	18	—	
		9	9	9	9	—	
	9	9	9	12	—		
	9	9	9	18	—		
	9	9	9	24	—		
	9	9	12	12	—		
	9	9	12	18	—		
	9	9	18	18	—		
	9	12	12	12	—		
	9	12	12	18	—		
	12	12	12	12	—		
	SAM42M3-GI/5	1:2	7	18	—	—	—
			7	24	—	—	—
			9	9	—	—	—
9			12	—	—	—	
9			18	—	—	—	
9			24	—	—	—	
12		12	—	—	—		
12		18	—	—	—		
12		24	—	—	—		
18		18	—	—	—		
18		24	—	—	—		
24		24	—	—	—		
1:3	7	7	7	—	—		
	7	7	9	—	—		
	7	7	12	—	—		
	7	7	18	—	—		
	7	7	24	—	—		
	7	9	9	—	—		
7	9	12	—	—			
7	9	18	—	—			
7	9	24	—	—			
7	12	12	—	—			
7	12	18	—	—			
7	12	24	—	—			

Energolux 



СПЛИТ-СИСТЕМЫ

Energolux

Серия

BERN



ТЕПЛОВОЙ НАСОС ДО -20 °С ИНВЕРТОРНАЯ СПЛИТ-СИСТЕМА НАСТЕННОГО ТИПА

Внутренние блоки серии Vern имеют матовое покрытие и привлекательный дизайн в классическом европейском стиле. В этой серии наши инженеры реализовали ключевые технологии: высокоэффективное DC-инверторное управление компрессором, объемное воздухо-распределение, многоступенчатую фильтрацию воздуха и многое другое. Для достижения высоких показателей энергоэффективности и экологичности, в кондиционерах Energolux мы используем последние разработки в



сфере теплоносителей. Именно поэтому для серии Vern был выбран новейший хладагент R32. Сочетание передовых разработок и качественной элементной базы позволяют сохранять высокую эффективность работы в режиме обогрева даже при уличной температуре -20°C. В комплекте поставляются антибактериальный и угольный фильтры. При работе кондиционера в сверхтихом режиме уровень шума, создаваемого внутренним блоком, не превышает 21 дБ(А). Эффективная функция самоочистки внутреннего и наружного блока после выключения позволяет поддерживать теплообменники в идеальном состоянии. Опционально возможно подключение Wi-Fi модуля для дистанционного управления кондиционером из любой точки мира.

200 000€

ЗАСТРАХОВАНО

DC

ИНВЕРТОР

R32

ФРЕОН

5

ЛЕТ

ГАРАНТИЯ

Wi-Fi

ОПЦИЯ

A Высокая энергоэффективность

+ Антибактериальный фильтр

▲ Угольный фильтр

◻ Объемное воздухо-распределение

💧 Мягкое осушение

TURBO Турборежим

🔊 Бесшумная работа

🌙 Комфортный сон

🔄 Самоочистка внутреннего блока

💡 Горячий запуск

🕒 24-часовой таймер

I FEEL Режим IFEEL

23 Интеллектуальный дисплей

⚠️ Защита от утечки хладагента

⚡ Энергонезависимая память

🔄 Автоматический выбор режима

🛠️ Самодиагностика

ВНУТРЕННИЕ БЛОКИ

Модель	A, мм	B, мм	C, мм
SAS09BN1-AI	792	292	201
SAS12BN1-AI	792	292	201
SAS18BN1-AI	940	316	224
SAS24BN1-AI	1132	330	232

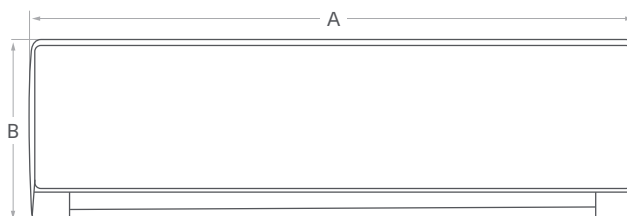
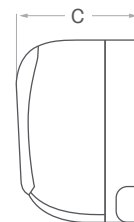

НАРУЖНЫЕ БЛОКИ

Модель	A, мм	B, мм	C, мм	D, мм	H, мм	i, мм
SAU09BN1-AI	780	740	255	280	545	540
SAU12BN1-AI	780	740	255	280	545	540
SAU18BN1-AI	860	805	285	315	545	545
SAU24BN1-AI	950	890	320	350	700	630

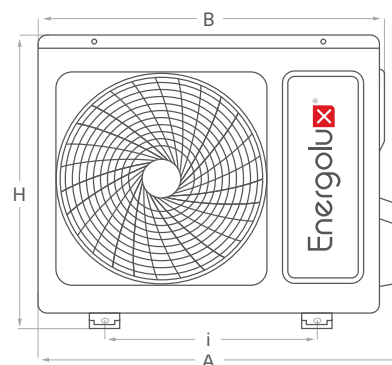
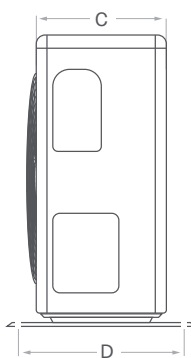

Для кондиционеров Energolux предлагаются фирменные аксессуары: модули для обеззараживания воздуха, дренажные насосы, кронштейны, сменные фильтры, Wi-Fi модули и пульта управления. Подробную информацию об аксессуарах вы можете найти на стр. 150.

SAS09BN1-AI, SAS12BN1-AI,
SAS18BN1-AI, SAS24BN1-AI

1 фаза
220-230 В,
50 Гц

Автомат защиты

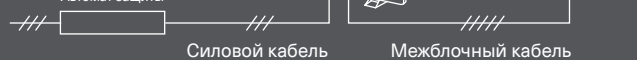

Силовой кабель

Межблочный кабель

Модель	Силовой кабель	Автомат защиты	Кабель межблочный
SAS09BN1-AI	3 × 1,5 мм ²	16 А	5 × 1,5 мм ²
SAS12BN1-AI		20 А	
SAS18BN1-AI			
SAS24BN1-AI	3 × 2,5 мм ²		

Модель		SAS09BN1-AI	SAS12BN1-AI	SAS18BN1-AI	SAS24BN1-AI	
Производительность, кВт	Охлаждение	2,6 (1,0-2,9)	3,5 (1,1-4,0)	5,3 (1,3-6,1)	7,0 (2,0-7,6)	
	Обогрев	2,6 (0,69-3,0)	3,5 (1,1-4,0)	5,3 (1,4-6,1)	7,3 (2,5-8,0)	
Потребляемая мощность, кВт	Охлаждение	0,8 (0,08-1,05)	1,09 (0,08-1,65)	1,65 (0,2-2,2)	2,18 (0,3-2,9)	
	Обогрев	0,75 (0,11-1,45)	0,97 (0,18-1,65)	1,49 (0,35-2,2)	1,96 (0,35-3,0)	
Энергоэффективность, кВт/кВт	Охлаждение	EER / Класс	3,25 / A	3,21 / A	3,21 / A	3,21 / A
		SEER / Класс	6,16 / A++	6,15 / A++	6,18 / A++	6,20 / A++
	Обогрев	COP / Класс	3,47 / A	3,61 / A	3,56 / A	3,72 / A
		SCOP / Класс	4,63 / A++	4,61 / A++	4,65 / A++	4,68 / A++
Рабочий ток, А	Охлаждение	3,6 (0,53-5,90)	4,8 (0,56-8,0)	7,3 (1,40-9,10)	10,3 (1,50-13,00)	
	Обогрев	3,4 (0,68-8,20)	4,3 (1,20-8,20)	7,1 (1,80-9,10)	10,5 (2,40-13,70)	
Электропитание		1 фаза, 230 В, 50 Гц				
Сторона подключения		Наружный блок				
Максимальная длина фреонпровода, м		20	20	25	25	
Максимальный перепад высот, м		10	10	10	10	
Диаметр жидкостной трубы, мм (дюймы)		6,35 (1/4)	6,35 (1/4)	6,35 (1/4)	6,35 (1/4)	
Диаметр газовой трубы, мм (дюймы)		9,52 (3/8)	9,52 (3/8)	12,70 (1/2)	15,88 (5/8)	
Внутренний блок		SAS09BN1-AI	SAS12BN1-AI	SAS18BN1-AI	SAS24BN1-AI	
Расход воздуха (макс./выс./сред./низк.), м³/ч		600/530/470	600/530/470	850/750/660	1150/1000/900	
Осушение, л/ч		0,8	1,0	1,3	1,8	
Уровень звукового давления, дБ(А)		39/34/30/21	39/34/30/21	45/40/35/29	45/41/36/31	
Диаметр дренажной трубы, мм		16	16	16	16	
Размеры (В x Ш x Г), мм	Без упаковки	292×792×201	292×792×201	316×940×224	330×1132×232	
	В упаковке	370×888×290	370×880×290	385×1010×310	400×1205×317	
Вес, кг	Без упаковки	7,5	8,0	12,0	14,0	
	В упаковке	9,5	10,2	13,9	17,9	
Наружный блок		SAU09BN1-AI	SAU12BN1-AI	SAU18BN1-AI	SAU24BN1-AI	
Расход воздуха, м³/ч		2000	2000	2200	3000	
Уровень звукового давления, дБ(А)		50	50	54	62	
Гарантированный диапазон рабочих температур наружного воздуха, °С	Охлаждение	+10 ~ +47 °С				
	Обогрев	-20 ~ +32 °С				
Заводская заправка хладагента R32 (до 5 м), г		580	680	1280	1440	
Дополнительная заправка хладагента, г/м		15	15	15	15	
Размеры (В x Ш x Г), мм	Без упаковки	545×780×255	545×780×255	545×860×285	700×950×320	
	В упаковке	620×910×365	620×910×365	620×980×360	800×1080×430	
Вес, кг	Без упаковки	26,0	26,0	35,0	45,0	
	В упаковке	30,7	30,7	38,5	52,7	



Energolux

Серия

GENEVA



ИНВЕРТОРНАЯ СПЛИТ-СИСТЕМА НАСТЕННОГО ТИПА

Внутренние блоки серии Geneva имеют превосходный дизайн лицевой панели, который был разработан с привлечением европейского дизайн-бюро. Объемное воздухораспределение, многоступенчатая фильтрация воздуха, встроенный ионизатор и многие другие функции гарантируют пользователям высокий уровень комфорта. В комплекте поставляются антибактериальный, угольный и Anti-PM2.5 фильтры. Совместная работа фильтров

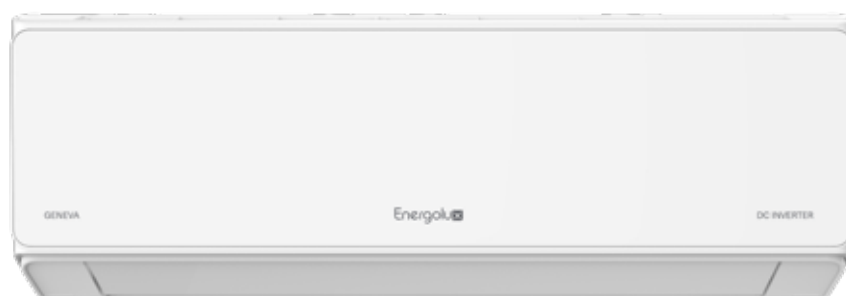

обеспечивает тонкую очистку воздуха. При работе кондиционера в сверхтихом режиме уровень шума, создаваемого внутренним блоком, не превышает 21 дБ(А).

GENEVA

200 000€

ЗАСТРАХОВАНО

DC

ИНВЕРТОР

5

ЛЕТ

ГАРАНТИЯ

Wi-Fi

ОПЦИЯ

Высокая энергоэффективность

Антибактериальный фильтр

Угольный фильтр

Фильтр Anti-PM2.5

Ионизатор воздуха

Объемное воздухо-распределение

Турборежим

Бесшумная работа

Комфортный сон

Самоочистка внутреннего блока

24-часовой таймер

Режим I FEEL

Интеллектуальный дисплей

Защита от утечки хладагента

Энергонезависимая память

Автоматический выбор режима

Самодиагностика

ВНУТРЕННИЕ БЛОКИ

Модель	A, мм	B, мм	C, мм
SAS07G2-AI	715	270	195
SAS09G2-AI	790	275	200
SAS12G2-AI	790	275	200
SAS18G2-AI	970	300	224
SAS24G2-AI	970	300	224

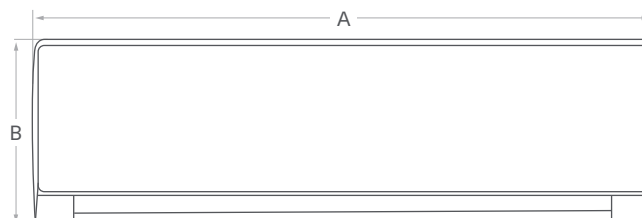
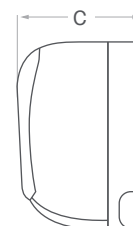

НАРУЖНЫЕ БЛОКИ

Модель	A, мм	B, мм	C, мм	D мм	H, мм	I, мм
SAU07G2-AI	720	660	257	286	428	440
SAU09G2-AI	782	712	257	286	540	510
SAU12G2-AI	848	763	257	297	596	540
SAU18G2-AI	848	763	257	297	596	540
SAU24G2-AI	955	897	340	364	700	560

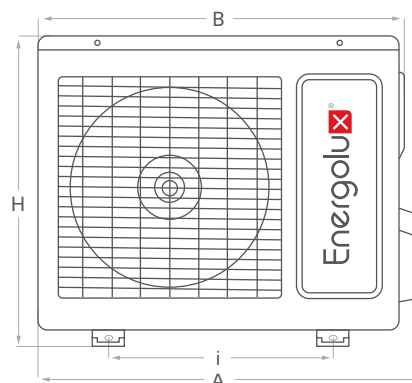
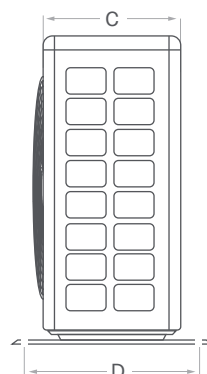

Для кондиционеров Energolux предлагаются фирменные аксессуары: модули для обеззараживания воздуха, дренажные насосы, кронштейны, сменные фильтры, Wi-Fi модули и пульты управления. Подробную информацию об аксессуарах вы можете найти на стр. 150.

SAS07G2-AI, SAS09G2-AI, SAS12G2-AI,
SAS18G2-AI, SAS24G2-AI

1 фаза
230 В,
50 Гц

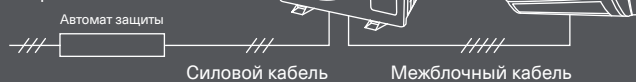

Модель	Силовой кабель	Автомат защиты	Кабель межблочный
SAS07G2-A	3 × 1,5 мм ²	16 А	5 × 1,5 мм ²
SAS09G2-AI			
SAS12G2-AI			
SAS18G2-AI	3 × 2,5 мм ²	20 А	
SAS24G2-AI			

Примечание: Подключение электропитания осуществляется через клеммное соединение

ИНВЕРТОРНАЯ СПЛИТ-СИСТЕМА НАСТЕННОГО ТИПА

Модель		SAS07G2-AI	SAS09G2-AI	SAS12G2-AI	SAS18G2-AI	SAS24G2-AI	
Производительность, кВт	Охлаждение	2,2 (0,8-2,6)	2,6 (1,0-2,9)	3,5 (1,1-4,0)	5,3 (1,3-6,1)	7,0 (2,0-7,6)	
	Обогрев	2,3 (0,6-2,7)	2,6 (0,69-3)	3,5 (1,1-4,0)	5,3 (1,4-6,1)	7,3 (2,5-8,0)	
Потребляемая мощность, кВт	Охлаждение	0,67 (0,07-1,0)	0,8 (0,08-1,05)	1,09 (0,08-1,65)	1,65 (0,2-2,2)	2,18 (0,3-2,9)	
	Обогрев	0,64 (0,11-1,25)	0,72 (0,11-1,45)	0,97 (0,18-1,65)	1,49 (0,35-2,2)	1,96 (0,35-3,0)	
Энергоэффективность, кВт/кВт	Охлаждение	EER/Класс	3,25 / A	3,25 / A	3,25 / A	3,21 / A	3,21 / A
		SEER/Класс	6,16 / A++	6,16 / A++	6,12 / A++	6,57 / A++	6,89 / A++
	Обогрев	COP / Класс	3,61 / A	3,61 / A	3,61 / A	3,56 / A	3,72 / A
		SCOP/Класс	4,6 / A++	4,63 / A++	4,14 / A+	4,02 / A+	4,11 / A+
Рабочий ток, А	Охлаждение	3,55 (0,53-5,70)	3,6 (0,53-5,90)	4,8 (0,56-8,0)	7,3 (1,40-9,10)	10,3 (1,50-13,00)	
	Обогрев	3,33 (0,68-8,0)	3,4 (0,68-8,20)	4,3 (1,20-8,20)	7,1 (1,80-9,10)	10,5 (2,40-13,70)	
Электропитание		1 фаза, 230 В, 50 Гц					
Сторона подключения		Наружный блок					
Максимальная длина фреонапровода, м		20	20	22	25	25	
Максимальный перепад высот, м		10	10	10	10	10	
Диаметр жидкостной трубы, мм (дюймы)		6,35 (1/4)	6,35 (1/4)	6,35 (1/4)	6,35 (1/4)	6,35 (1/4)	
Диаметр газовой трубы, мм (дюймы)		9,52 (3/8)	9,52 (3/8)	9,52 (3/8)	12,7 (1/2)	15,88 (5/8)	
Внутренний блок		SAS07G2-AI	SAS09G2-AI	SAS12G2-AI	SAS18G2-AI	SAS24G2-AI	
Расход воздуха (макс./выс./сред./низк.), м ³ /ч		600/530/470	600/530/470	600/530/470	850/750/660	1150/1000/900	
Осушение, л/ч		1	1,2	1,4	1,8	2,3	
Уровень звукового давления, дБ(А)		39/34/30/21	39/34/30/21	40/35/30/22	45/40/35/29	45/41/36/31	
Диаметр дренажной трубы, мм		16	16	16	16	16	
Размеры (В x Ш x Г), мм	Без упаковки	292×792×201	292×792×201	292×792×201	316×940×224	330×1132×232	
	В упаковке	370×888×290	370×888×290	370×888×290	385×1010×310	400×1205×317	
Вес, кг	Без упаковки	7,5	7,5	8	12	14	
	В упаковке	9,5	9,5	10,2	13,9	17,9	
Наружный блок		SAU07G2-AI	SAU09G2-AI	SAU12G2-AI	SAU18G2-AI	SAU24G2-AI	
Расход воздуха, м ³ /ч		2000	2000	2000	2200	3000	
Уровень звукового давления, дБ(А)		50	50	50	54	62	
Гарантированный диапазон рабочих температур наружного воздуха, °С	Охлаждение	+10 ~ +47 °С					
	Обогрев	-20 ~ +32 °С					
Заводская заправка хладагента R32 (до 5 м), г		530	530	600	1280	1440	
Дополнительная заправка хладагента, г/м		20	20	20	30	30	
Размеры (В x Ш x Г), мм	Без упаковки	545×780×255	545×780×255	545×780×255	545×860×285	700×950×320	
	В упаковке	625×910×365	625×910×365	625×910×365	620×980×360	800×1080×430	
Вес, кг	Без упаковки	26	26	26	30,7	45	
	В упаковке	30,7	30,7	30,7	38,5	52,7	



Energolux

Серия

ZURICH



ИНВЕРТОРНАЯ СПЛИТ-СИСТЕМА НАСТЕННОГО ТИПА

Внутренние блоки серии Zurich имеют классический европейский дизайн и матовую поверхность лицевой панели. На встроенном интеллектуальном дисплее отображается комнатная температура и режим работы кондиционера. В этой серии сочетаются функции, наиболее востребованные европейскими потребителями: высокоэффективное DC-инверторное управление компрессором, объемное воздухораспределение, многоступенчатая фильтрация воздуха и встроенный ионизатор.



Благодаря сочетанию передовых разработок и качественной элементной базы, в данной серии сохраняется высокая эффективность работы в режиме обогрева даже при уличной температуре -20°C .

В комплекте поставляются антибактериальный и угольный фильтры. Совместная работа фильтров обеспечивает тонкую очистку воздуха. При работе кондиционера в сверхтихом режиме уровень шума, создаваемого внутренним блоком, не превышает 21 дБ(А).

200 000€

ЗАСТРАХОВАНО

DC

ИНВЕРТОР

R32

ФРЕОН

5

ЛЕТ

ГАРАНТИЯ

Wi-Fi

ОПЦИЯ



Высокая энергоэффективность



Антибактериальный фильтр



Угольный фильтр



Ионизатор воздуха



Объемное воздухо-распределение



Мягкое осушение



Турборежим



Бесшумная работа



Комфортный сон



Самоочистка внутреннего блока



Горячий запуск



24-часовой таймер



Режим IFEEL



Интеллектуальный дисплей



Энергонезависимая память



Защита от утечки хладагента



Автоматический выбор режима



Самодиагностика

ВНУТРЕННИЕ БЛОКИ

Модель	A, мм	B, мм	C, мм
SAS07Z4-AI	792	292	201
SAS09Z4-AI	792	292	201
SAS12Z4-AI	792	292	201
SAS18Z4-AI	940	316	224
SAS24Z4-AI	1132	330	232

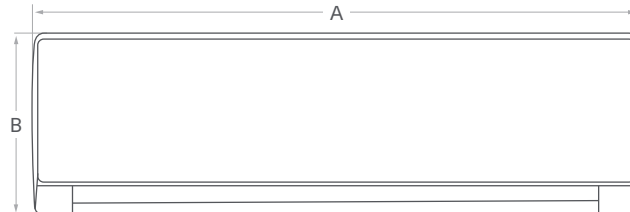
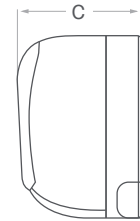

НАРУЖНЫЕ БЛОКИ

Модель	A, мм	B, мм	C, мм	D, мм	H, мм	I, мм
SAU07Z4-AI	780	740	255	280	545	540
SAU09Z4-AI	780	740	255	280	545	540
SAU12Z4-AI	780	740	255	280	545	540
SAU18Z4-AI	860	805	285	315	545	545
SAU24Z4-AI	950	890	320	350	700	630

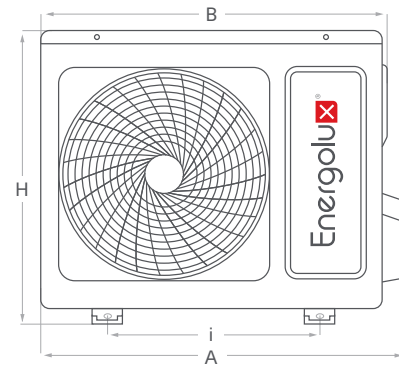
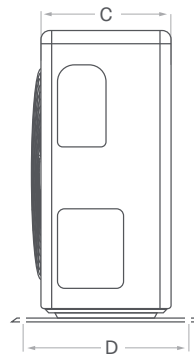

Для кондиционеров Energolux предлагаются фирменные аксессуары: модули для обеззараживания воздуха, дренажные насосы, кронштейны, сменные фильтры, Wi-Fi модули и пульты управления. Подробную информацию об аксессуарах вы можете найти на стр. 150.

SAS07Z4-AI, SAS09Z4-AI, SAS12Z4-AI,
SAS18Z4-AI, SAS24Z4-AI

1 фаза
220-230 В,
50 Гц



Модель	Силовой кабель	Автомат защиты	Кабель межблочный
SAS07Z4-AI SAS09Z4-AI SAS12Z4-AI	3 × 1,5 мм ²	16 А	5 × 1,5 мм ²
SAS18Z4-AI SAS24Z4-AI	3 × 2,5 мм ²	20 А 25 А	6 × 2,5 мм ²

Примечание: Подключение электропитания осуществляется через клеммное соединение

Модель		SAS07Z4-AI	SAS09Z4-AI	SAS12Z4-AI	SAS18Z4-AI	SAS24Z4-AI	
Производительность, кВт	Охлаждение	2,2 (0,8-2,6)	2,6 (1,0-2,9)	3,5 (1,1-4,0)	5,3 (1,3-6,1)	7,0 (2,0-7,6)	
	Обогрев	2,3 (0,6-2,7)	2,6 (0,69-3)	3,5 (1,1-4,0)	5,3 (1,4-6,1)	7,3 (2,5-8,0)	
Потребляемая мощность, кВт	Охлаждение	0,67 (0,07-1,0)	0,8 (0,08-1,05)	1,09 (0,08-1,65)	1,65 (0,2-2,2)	2,18 (0,3-2,9)	
	Обогрев	0,64 (0,11-1,25)	0,72 (0,11-1,45)	0,97 (0,18-1,65)	1,49 (0,35-2,2)	1,96 (0,35-3,0)	
Энергоэффективность, кВт/кВт	Охлаждение	EER / Класс	3,25 / A	3,25 / A	3,25 / A	3,21 / A	3,21 / A
		SEER / Класс	6,16 / A++	6,16 / A++	6,12 / A++	6,57 / A++	6,89 / A++
	Обогрев	COP / Класс	3,61 / A	3,61 / A	3,61 / A	3,56 / A	3,72 / A
		SCOP / Класс	4,6 / A++	4,63 / A++	4,14 / A+	4,02 / A+	4,11 / A++
Рабочий ток, А	Охлаждение	3,55 (0,53-5,70)	3,6 (0,53-5,90)	4,8 (0,56-8,0)	7,3 (1,40-9,10)	10,3 (1,50-13,00)	
	Обогрев	3,33 (0,68-8,0)	3,4 (0,68-8,20)	4,3 (1,20-8,20)	7,1 (1,80-9,10)	10,5 (2,40-13,70)	
Электропитание		1 фаза, 230 В, 50 Гц					
Сторона подключения		Наружный блок					
Максимальная длина фреонапровода, м		20	20	22	25	25	
Максимальный перепад высот, м		10	10	10	10	10	
Диаметр жидкостной трубы, мм (дюймы)		6,35 (1/4)	6,35 (1/4)	6,35 (1/4)	6,35 (1/4)	6,35 (1/4)	
Диаметр газовой трубы, мм (дюймы)		9,52 (3/8)	9,52 (3/8)	9,52 (3/8)	12,7 (1/2)	15,88 (5/8)	
Внутренний блок		SAS07Z4-AI	SAS09Z4-AI	SAS12Z4-AI	SAS18Z4-AI	SAS24Z4-AI	
Расход воздуха (макс./выс./сред./низк.), м³/ч		600/530/470	600/530/470	600/530/470	850/750/660	1150/1000/900	
Осушение, л/ч		1	1,2	1,4	1,8	2,3	
Уровень звукового давления, дБ(А)		39/34/30/21	39/34/30/21	40/35/30/22	45/40/35/29	45/41/36/31	
Диаметр дренажной трубы, мм		16	16	16	16	16	
Размеры (В x Ш x Г), мм	Без упаковки	292×792×201	292×792×201	292×792×201	316×940×224	330×1132×232	
	В упаковке	370×888×290	370×888×290	370×888×290	385×1010×310	400×1205×317	
Вес, кг	Без упаковки	7,5	7,5	8	12	14	
	В упаковке	9,5	9,5	10,2	13,9	17,9	
Наружный блок		SAU07Z4-AI	SAU09Z4-AI	SAU12Z4-AI	SAU18Z4-AI	SAU24Z4-AI	
Расход воздуха, м³/ч		2000	2000	2000	2200	3000	
Уровень звукового давления, дБ(А)		50	50	50	54	62	
Гарантированный диапазон рабочих температур наружного воздуха, °С	Охлаждение	+10 ~ +47 °С					
	Обогрев	-20 ~ +32 °С					
Заводская заправка хладагента R32 (до 5 м), г		530	530	600	1280	1440	
Дополнительная заправка хладагента, г/м		20	20	20	30	30	
Размеры (В x Ш x Г), мм	Без упаковки	545×780×255	545×780×255	545×780×255	545×860×285	700×950×320	
	В упаковке	625×910×365	625×910×365	625×910×365	620×980×360	800×1080×430	
Вес, кг	Без упаковки	26	26	26	30,7	45	
	В упаковке	30,7	30,7	30,7	38,5	52,7	



Energolux

Серия

CHAMPERY



ТЕПЛОВОЙ НАСОС ДО -20 °С ИНВЕРТОРНАЯ СПЛИТ-СИСТЕМА НАСТЕННОГО ТИПА

В серии Champery реализованы передовые технологии: высокоэффективное DC-инверторное управление компрессором, многоступенчатая фильтрация воздуха, защита от утечки хладагента и многое другое.

Кондиционеры этой серии имеют класс энергоэффективности A++, что позволяет им эффективно использовать каждый киловатт потребляемой электроэнергии. При этом высокая эффективность достигается в режиме обогрева даже при уличной температуре -20°C.



В случае необходимости в помещении может поддерживаться температура не ниже +8 °С. Это не даст промерзнуть помещению в случае отсутствия другого источника тепла.

В комплекте поставляются катехиновый фильтр и фильтр с ионами серебра, которые обеспечивают высокую степень защиты от бактерий и вирусов. При работе кондиционера в сверхтихом режиме уровень шума, создаваемого внутренним блоком, не превышает 24 дБ(А). Опционально возможно подключение Wi-Fi модуля для дистанционного управления кондиционером из любой точки мира.

CHAMPERY

200 000€

ЗАСТРАХОВАНО

DC

ИНВЕРТОР

R410a

ФРЕОН

5

ЛЕТ

ГАРАНТИЯ

Wi-Fi

ОПЦИЯ
(КРОМЕ SAS07)

A Высокая энергоэффективность

Л Катехиновый фильтр

Ag+ Фильтр с ионами серебра

↕ Автоматическое качание жалюзи

💧 Мягкое осушение

TURBO Турборежим

🔊 Бесшумная работа

🌙 Комфортный сон

💡 Горячий запуск

🕒 24-часовой таймер

23 Интеллектуальный дисплей

I FEEL Режим IFEEL

🔄 Автоматический выбор режима

🌨 Автоматическая разморозка

⚠️ Защита от утечки хладагента

🛠️ Самодиагностика

ВНУТРЕННИЕ БЛОКИ

Модель	A, мм	B, мм	C, мм
SAS07CH1-AI	715	270	195
SAS09CH1-AI	790	275	200
SAS12CH1-AI	790	275	200
SAS18CH1-AI	970	300	224
SAS24CH1-AI	970	300	224

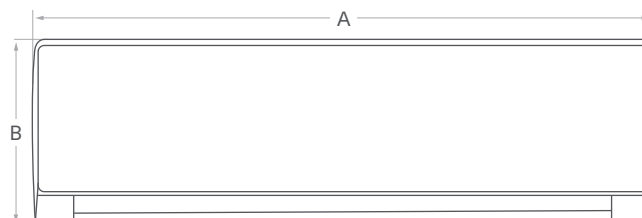
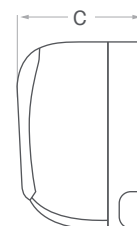

НАРУЖНЫЕ БЛОКИ

Модель	A, мм	B, мм	C, мм	D, мм	H, мм	I, мм
SAU07CH1-AI	720	660	257	286	428	440
SAU09CH1-AI	782	712	257	286	540	510
SAU12CH1-AI	848	763	257	297	596	540
SAU18CH1-AI	848	763	257	297	596	540
SAU24CH1-AI	955	897	340	364	700	560

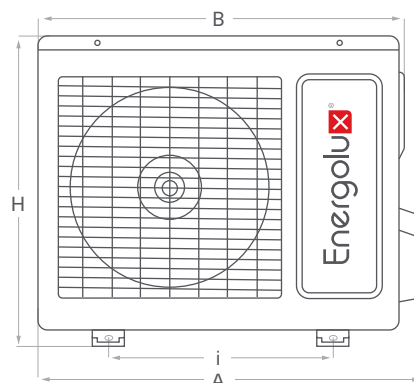
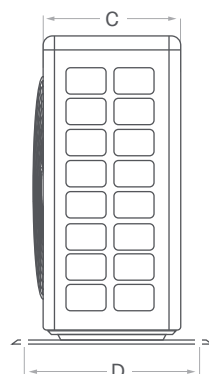

Для кондиционеров Energolux предлагаются фирменные аксессуары: модули для обеззараживания воздуха, дренажные насосы, кронштейны, сменные фильтры, Wi-Fi модули и пульта управления. Подробную информацию об аксессуарах вы можете найти на стр. 150.

SAS09CH1-A, SAS12CH1-A,
SAS18CH1-A, SAS24CH1-A

1 фаза
220-230 В,
50 Гц



Модель	Силовой кабель	Автомат защиты	Кабель межблочный
SAS07CH1-AI	3 × 1,5 мм ²	16 А	4 × 1,5 мм ²
SAS09CH1-AI			
SAS12CH1-AI SAS18CH1-AI			
SAS24CH1-AI	3 × 2,5 мм ²	20 А	

Модель		SAS07CH1-AI	SAS09CH1-AI	SAS12CH1-AI	SAS18CH1-AI	SAS24CH1-AI	
Производительность, кВт	Охлаждение	2,20 (0,3-2,5)	2,50 (0,6-2,8)	3,20 (0,6-3,6)	4,60 (0,65-5,2)	6,16 (1,75-6,3)	
	Обогрев	2,30 (0,6-2,6)	2,80 (0,6-3,2)	3,40 (0,6-3,8)	5,0 (0,7-5,27)	6,20 (1,75-6,75)	
Потребляемая мощность, кВт	Охлаждение	0,68 (0,12-1,2)	0,78 (0,12-1,4)	0,99 (0,12-1,4)	1,43 (0,15-1,86)	1,92 (0,45-2,2)	
	Обогрев	0,83 (0,12-1,4)	0,77 (0,12-1,5)	0,94 (0,12-1,5)	1,38 (0,16-1,68)	1,72 (0,45-2,20)	
Энергоэффективность, кВт/кВт	Охлаждение	EER / Класс	3,21 / A	3,21 / A	3,21 / A	3,22 / A	3,21 / A
		SEER / Класс	5,1 / A	6,1 / A++	6,1 / A++	6,1 / A++	6,1 / A++
	Обогрев	COP / Класс	3,61 / A	3,61 / A	3,61 / A	3,61 / A	3,60 / A
		SCOP / Класс	3,8 / A	4,0 / A+	4,0 / A+	4,0 / A+	4,0 / A+
Рабочий ток, А	Охлаждение	3,60	3,60	4,50	6,34	9,35	
	Обогрев	3,50	3,50	4,40	6,12	10,00	
Электропитание		1 фаза, 230 В, 50 Гц					
Сторона подключения		Наружный блок					
Максимальная длина фреонпровода, м		15	15	15	25	25	
Максимальный перепад высот, м		10	10	10	10	10	
Диаметр жидкостной трубы, мм (дюймы)		6,35 (1/4)	6,35 (1/4)	6,35 (1/4)	6,35 (1/4)	6,35 (1/4)	
Диаметр газовой трубы, мм (дюймы)		9,52 (3/8)	9,52 (3/8)	9,52 (3/8)	9,52 (3/8)	15,88 (5/8)	
Внутренний блок		SAS07CH1-AI	SAS09CH1-AI	SAS12CH1-AI	SAS18CH1-AI	SAS24CH1-AI	
Расход воздуха (макс./выс./сред./низк.), м³/ч		500/420/390/300	480/370/320/210	560/480/410/290	850/720/610/520	850/720/610/520	
Осушение, л/ч		0,8	0,8	1,4	1,8	2	
Уровень звукового давления, дБ(А)		40/36/34/24	40/36/34/29	42/37/34/28	45/41/37/33	47/43/39/34	
Диаметр дренажной трубы, мм		16	16	16	16	16	
Размеры (В x Ш x Г), мм	Без упаковки	270x714x195	275x790x200	275x790x200	300x970x224	300x970x224	
	В упаковке	362x776x268	355x852x273	355x852x273	383x1041x320	383x1041x320	
Вес, кг	Без упаковки	8,5	9,0	9,0	13,5	13,5	
	В упаковке	10,0	11,0	11,0	16,5	16,5	
Наружный блок		SAU07CH1-AI	SAU09CH1-AI	SAU12CH1-AI	SAU18CH1-AI	SAU24CH1-AI	
Расход воздуха, м³/ч		1200	1600	2200	2200	3200	
Уровень звукового давления, дБ(А)		49	51	52	54	57	
Гарантированный диапазон рабочих температур наружного воздуха, °С	Охлаждение	-15 ~ +48 °С					
	Обогрев	-20 ~ +24 °С					
Заводская заправка хладагента R410a (до 5 м), г		550	700	900	1100	1500	
Дополнительная заправка хладагента, г/м		20	20	20	20	50	
Размеры (В x Ш x Г), мм	Без упаковки	428x720x310	540x785x320	596x842x320	596x842x320	700x955x396	
	В упаковке	490x768x353	595x823x358	645x881x363	645x881x363	750x1029x458	
Вес, кг	Без упаковки	21,5	25,5	29,5	33,0	46,0	
	В упаковке	23,5	28,0	32,5	36,0	50,5	



Energolux

Серия

LAUSANNE



СПЛИТ-СИСТЕМА НАСТЕННОГО ТИПА

Внутренние блоки серии Lausanne имеют классический европейский дизайн и матовую поверхность лицевой панели. На встроенном интеллектуальном дисплее отображается комнатная температура и режим работы кондиционера. Объемное воздухораспределение, многоступенчатая фильтрация воздуха, встроенный ионизатор и многие другие функции гарантируют пользователям высокий уровень комфорта.



В комплекте поставляются антибактериальный и угольный фильтры. Совместная работа фильтров обеспечивает тонкую очистку воздуха. При работе кондиционера в сверхтихом режиме уровень шума, создаваемого внутренним блоком, не превышает 22 дБ(А).

LAUSANNE

200 000€

ЗАСТРАХОВАНО

R410a

ФРЕОН

4

ГОДА

ГАРАНТИЯ

Wi-Fi

ОПЦИЯ



Антибактериальный фильтр



Угольный фильтр



Ионизатор воздуха



Объемное воздухо-распределение



Мягкое осушение



Турборежим



Бесшумная работа



Комфортный сон



Самоочистка внутреннего блока



Горячий запуск



24-часовой таймер



Интеллектуальный дисплей



Энергонезависимая память



Автоматический выбор режима



Самодиагностика



Низкотемпературный комплект (опция)

ВНУТРЕННИЕ БЛОКИ

Модель	A, мм	B, мм	C, мм
SAS07L4-A	792	292	201
SAS09L4-A	792	292	201
SAS12L4-A	792	292	201
SAS18L4-A	940	316	224
SAS24L4-A	997	316	227
SAS36L4-A	1132	330	232

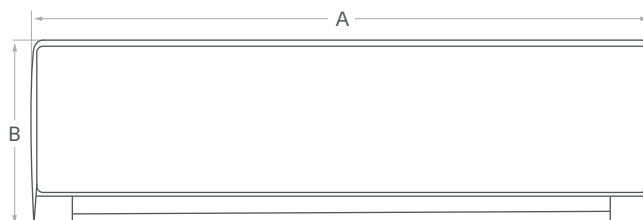
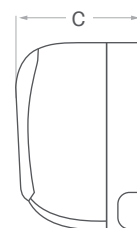

НАРУЖНЫЕ БЛОКИ

Модель	A, мм	B, мм	C, мм	D, мм	H, мм	I, мм
SAU07L4-A	725	665	280	312	420	431
SAU09L4-A	725	665	280	312	420	431
SAU12L4-A	797	730	285	317	545	540
SAU18L4-A	872	800	315	353	545	546
SAU24L4-A	915	825	310	370	655	540

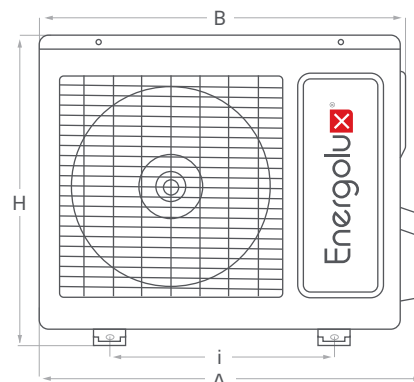
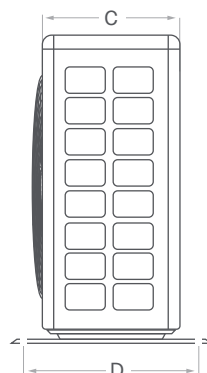

Для кондиционеров Energolux предлагаются фирменные аксессуары: модули для обеззараживания воздуха, дренажные насосы, кронштейны, сменные фильтры, Wi-Fi модули и пульты управления. Подробную информацию об аксессуарах вы можете найти на стр. 150.

SAS07L4-A, SAS09L4-A, SAS12L4-A, SAS18L4-A, SAS24L4-A, SAS36L4-A

1 фаза
220-230 В,
50 Гц

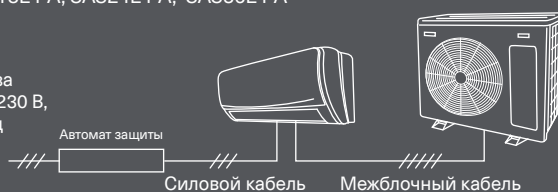

Модель	Силовой кабель	Автомат защиты	Кабель межблочный
SAS07L4-A SAS09L4-A SAS12L4-A	3 × 1,5 мм ²	16 А	5 × 1,5 мм ²
SAS18L4-A	3 × 2,5 мм ²	20 А	8 × 1,5 мм ²
SAS24L4-A		25 А	
SAS36L4-A		32 А	

Модель		SAS07L4-A	SAS09L4-A	SAS12L4-A	SAS18L4-A	SAS24L4-A	SAS36L4-A
Производительность, кВт	Охлаждение	2,3	2,7	3,6	5,3	7,0	10,4
	Обогрев	2,5	2,7	3,7	5,5	7,2	10,24
Потребляемая мощность, кВт	Охлаждение	0,71	0,84	1,09	1,63	2,15	3,456
	Обогрев	0,69	0,74	1,01	1,51	1,97	3,19
Энергоэффективность, кВт/кВт	Охлаждение	EER / Класс 3,22 / A	3,21 / A	3,26 / A	3,21 / A	3,26 / A	3,01 / B
	Обогрев	COP / Класс 3,63 / A	3,61 / A	3,66 / A	3,62 / A	3,65 / A	3,21 / C
Рабочий ток, А	Охлаждение	3,05	3,26	4,8	7,2	9,5	15,33
	Обогрев	2,75	2,91	4,3	6,7	8,7	14,15
Электропитание		1 фаза, 230 В, 50 Гц					
Сторона подключения		Внутренний блок					
Максимальная длина фреонпровода, м		20	20	22	25	25	25
Максимальный перепад высот, м		10	10	10	10	10	10
Диаметр жидкостной трубы, мм (дюймы)		6,35 (1/4)	6,35 (1/4)	6,35 (1/4)	6,35 (1/4)	6,35 (1/4)	6,35 (1/4)
Диаметр газовой трубы, мм (дюймы)		9,58 (3/8)	9,58 (3/8)	12,7 (1/2)	12,7 (1/2)	15,88 (5/8)	15,88 (5/8)
Внутренний блок		SAS07L4-A	SAS09L4-A	SAS12L4-A	SAS18L4-A	SAS24L4-A	SAS36L4-A
Расход воздуха (макс./выс./сред./низк.), м³/ч		600	600	640	850	1020	1200
Осушение, л/ч		0,8	1	1,3	1,8	2,2	3
Уровень звукового давления, дБ(А)		39/35/29/22	39/35/29/22	40/36/30/23	41/37/34/30	42/38/34/31	46/42/39/37
Диаметр дренажной трубы, мм		16,9	16,9	16,9	16,9	16,9	16,9
Размеры (В x Ш x Г), мм	Без упаковки	292×792×201	292×792×201	292×792×201	316×940×224	316×997×227	330×1132×232
	В упаковке	370×880×290	370×880×290	370×880×290	385×1010×307	385×1070×312	400×1210×327
Вес, кг	Без упаковки	7,5	7,5	8,5	12	13,5	14
	В упаковке	9	9	10	13,5	15	15,5
Наружный блок		SAU07L4-A	SAU09L4-A	SAU12L4-A	SAU18L4-A	SAU24L4-A	SAU36L4-A
Расход воздуха, м³/ч		1,36	1,36	2	2,3	2,8	3,75
Уровень звукового давления, дБ(А)		52	52	53	55	58	58
Гарантированный диапазон рабочих температур наружного воздуха, °С	Охлаждение	+10 - +43					
	Обогрев	-7 - +24					
Заводская заправка хладагента R410a (до 5 м), г		600	600	880	1080	1450	2100
Дополнительная заправка хладагента, г/м		20	20	20	30	30	30
Размеры (В x Ш x Г), мм	Без упаковки	420×665×280	420×665×280	545×730×285	545×800×315	655×825×310	700×900×350
	В упаковке	480×760×345	480×760×345	620×850×370	620×920×400	725×945×435	770×1020×430
Вес, кг	Без упаковки	23,5	23,5	29	36,5	36	57
	В упаковке	25,5	25,5	31	38,5	38	59



Energolux

Серия

BASEL



СПЛИТ-СИСТЕМА НАСТЕННОГО ТИПА

Внутренние блоки серии Basel имеют классический европейский дизайн и глянцевую поверхность лицевой панели. На встроенном интеллектуальном дисплее отображается комнатная температура и режим работы кондиционера. Объемное воздухораспределение, многоступенчатая фильтрация воздуха, встроенный ионизатор и многие другие функции гарантируют пользователям высокий уровень комфорта.



В комплекте поставляются антибактериальный и угольный фильтры. Совместная работа фильтров обеспечивает тонкую очистку воздуха. При работе кондиционера в сверхтихом режиме уровень шума, создаваемого внутренним блоком, не превышает 24 дБ(А).

BASEL

200 000€

ЗАСТРАХОВАНО

R410a

ФРЕОН

4

ГОДА

ГАРАНТИЯ

Wi-Fi

ОПЦИЯ



Угольный фильтр



Ионизатор воздуха



Объемное воздухо-распределение



Мягкое осушение



Турборежим



Бесшумная работа



Комфортный сон



Самоочистка внутреннего блока



Горячий запуск



24-часовой таймер



Интеллектуальный дисплей



Энергонезависимая память



Автоматический выбор режима



Самодиагностика



Низкотемпературный комплект (опция)

ВНУТРЕННИЕ БЛОКИ

Модель	Е, мм	F, мм	G, мм
SAS07B3-A	690	283	199
SAS09B3-A	690	283	199
SAS12B3-A	750	285	200
SAS18B3-A	900	310	225
SAS24B3-A	900	310	225
SAS30B3-A	1082	330	233
SAS36B3-A	1082	330	233

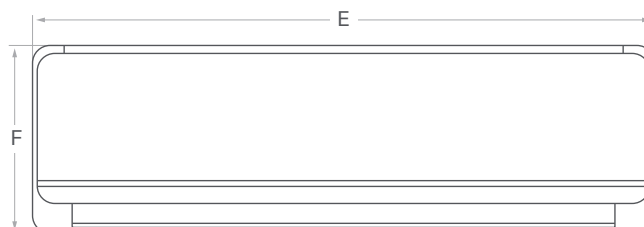
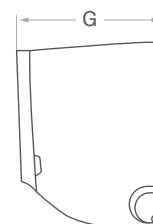

НАРУЖНЫЕ БЛОКИ

Модель	A, мм	B, мм	C, мм	D мм	E, мм	H, мм
SAU07B3-A	730	310	275	430	280	420
SAU09B3-A	730	310	275	430	280	420
SAU12B3-A	720	294	260	500	260	505
SAU18B3-A	865	354	305	545	315	545
SAU24B3-A	850	360	320	540	335	690
SAU30B3-A	850	360	320	540	335	690
SAU36B3-A						

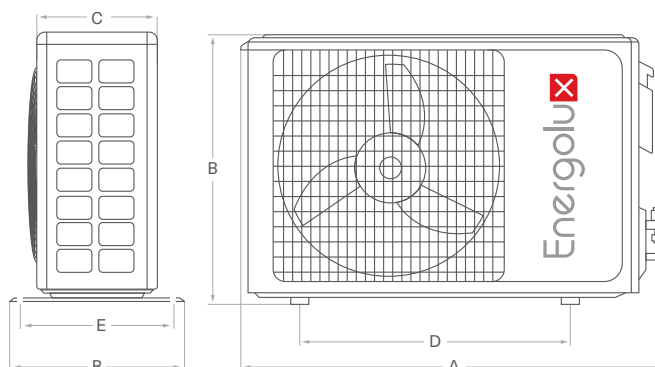

Для кондиционеров Energolux предлагаются фирменные аксессуары: модули для обеззараживания воздуха, дренажные насосы, кронштейны, сменные фильтры, Wi-Fi модули и пульта управления. Подробную информацию об аксессуарах вы можете найти на стр. 150.

SAS07B3-A, SAS09B3-A, SAS12B3-A, SAS18B3-A, SAS24B3-A, SAS30B3-A, SAS36B3-A

1 фаза
220-240 В,
50 Гц

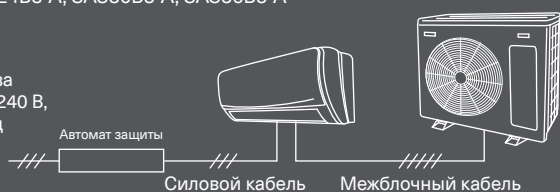

Модель	Силовой кабель	Автомат защиты	Кабель межблочный
SAS07B3-A SAS09B3-A SAS12B3-A	3 × 1,5 мм ²	16 А	5 × 1,5 мм ²
SAS18B3-A	3 × 2,5 мм ²	20 А	
SAS24B3-A		25 А	8 × 1,5 мм ²
SAS30B3-A		32 А	
SAS36B3-A			

СПЛИТ-СИСТЕМА НАСТЕННОГО ТИПА

Модель		SAS07B3-A	SAS09B3-A	SAS12B3-A	SAS18B3-A	SAS24B3-A	SAS30B3-A	SAS36B3-A
Производительность, кВт	Охлаждение	2,1	2,65	3,55	5,3	7,0	7,9	9,7
	Обогрев	2,2	2,7	3,65	5,45	7,1	7,6	9,9
Потребляемая мощность, кВт	Охлаждение	0,65	0,82	1,1	1,65	2,32	2,62	3,22
	Обогрев	0,61	0,74	1,01	1,5	2,21	2,36	3,08
Энергоэффективность, кВт/кВт	Охлаждение EER / Класс	3,21 / A	3,21 / A	3,21 / A	3,21 / A	3,01 / B	3,01 / B	3,01 / B
	Обогрев COP / Класс	3,61 / A	3,61 / A	3,61 / A	3,61 / A	3,21 / C	3,21 / C	3,21 / C
Рабочий ток, А	Охлаждение	2,82	3,58	4,8	7,2	10,1	11,4	14
	Обогрев	2,65	3,25	4,39	6,56	9,6	10,3	13,4
Электропитание		1 фаза, 220-240 В, 50 Гц						
Сторона подключения		Внутренний блок						
Максимальная длина фреонпровода, м		15	15	15	20	20	25	25
Максимальный перепад высот, м		5	5	10	10	10	10	10
Диаметр жидкостной трубы, мм (дюймы)		6,35 (1/4)	6,35 (1/4)	6,35 (1/4)	6,35 (1/4)	6,35 (1/4)	6,35 (1/4)	6,35 (1/4)
Диаметр газовой трубы, мм (дюймы)		9,58 (3/8)	9,58 (3/8)	9,58 (3/8)	12,7 (1/2)	12,7 (1/2)	15,88 (5/8)	15,88 (5/8)
Внутренний блок		SAS07B3-A	SAS09B3-A	SAS12B3-A	SAS18B3-A	SAS24B3-A	SAS30B3-A	SAS36B3-A
Расход воздуха, м³/ч		420	450	550	800	1050	1200	1350
Уровень звукового давления, дБ(А)		33/29/27/24	33/30/27/24	36/33/30/27	38/35/32/29	40/37/34/31	50/46/40/37	52/47/43/39
Диаметр дренажной трубы, мм		16	16	16	16	16	16	16
Размеры (В x Ш x Г), мм	Без упаковки	283x690x199	283x690x199	285x750x200	310x900x225	310x900x225	330x1082x233	330x1082x233
	В упаковке	345x760x280	345x760x280	345x820x280	380x950x290	380x950x290	395x1155x315	395x1155x315
Вес, кг	Без упаковки	8	8,5	9	11	12	16	22
	В упаковке	9,5	10	10,5	13	14	18,5	25
Наружный блок		SAU07B3-A	SAU09B3-A	SAU12B3-A	SAU18B3-A	SAU24B3-A	SAU30B3-A	SAU36B3-A
Расход воздуха, м³/ч		1,36	1,36	1,7	2,3	2,8	3,2	3,75
Уровень звукового давления, дБ(А)		48	50	52	54	55	60	62
Гарантированный диапазон рабочих температур наружного воздуха, °С	Охлаждение	0 - +43						
	Обогрев	-7 - +24						
Заводская заправка хладагента R410a (до 5 м), г		400	540	610	1000	1450	2550	2890
Дополнительная заправка хладагента, г/м		20	20	20	30	30	30	30
Размеры (В x Ш x Г), мм	Без упаковки	420x665x280	420x665x280	500x710x240	525x795x290	655x825x310	655x825x310	700x900x350
	В упаковке	480x760x345	480x760x345	570x780x345	382x907x600	725x945x435	725x945x435	770x1020x430
Вес, кг	Без упаковки	20	21	25	37	46	50	70
	В упаковке	22	23	27,5	40	49	55	76



Energolux

Серия

BADEN



СПЛИТ-СИСТЕМА НАСТЕННОГО ТИПА

Новые разработки в сфере дизайна отражены в серии Baden. Внутренний блок отлично будет смотреться даже в изысканном интерьере. В комплекте поставляются катехиновый фильтр и фильтр с ионами серебра, которые обеспечивают высокую степень защиты от бактерий и вирусов. При работе кондиционера в сверхтихом режиме уровень шума, создаваемого внутренним блоком, не превышает 26 дБ(А). В случае необходимости в помещении может поддерживаться температура не ниже +8 °С.



Это не даст промерзнуть помещению в случае отсутствия другого источника тепла. В этой серии также реализована защита от утечки хладагента, которая своевременно оповестит пользователя о серьезной проблеме и не допустит выхода системы из строя. Опционально наружные блоки могут быть доработаны специальным низкотемпературным комплектом, расширяющим работу в режиме охлаждения до -40 °С.

BADEN

200 000€

ЗАСТРАХОВАНО

R410a

ФРЕОН

4

ГОДА

ГАРАНТИЯ



Катехиновый
фильтр



Фильтр с ионами
серебра



Автоматическое
качание жалюзи



Мягкое
осушение



Турборежим



Комфортный
сон



Горячий запуск



24-часовой
таймер



Режим IFEEL



Интеллектуальный
дисплей



Энергонезависимая
память



Автоматический
выбор режима



Автоматическая
разморозка



Защита от утечки
хладагента



Самодиагностика



Низкотемпературный
комплект (опция)

ВНУТРЕННИЕ БЛОКИ

Модель	A, мм	B, мм	C, мм
SAS07BD1-A	744	254	185
SAS09BD1-A	744	254	185
SAS12BD1-A	819	254	185
SAS18BD1-A	894	291	211
SAS24BD1-A	1017	304	221
SAS28BD1-A	1122	329	247

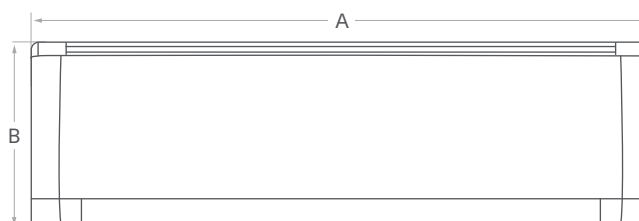

НАРУЖНЫЕ БЛОКИ

Модель	A, мм	B, мм	C, мм	D, мм	H, мм	I, мм
SAU07BD1-A	720	660	255	286	428	440
SAU09BD1-A	720	660	255	286	428	440
SAU12BD1-A	848	763	265	268	540	510
SAU18BD1-A	899	838	303	354	596	550
SAU24BD1-A	931	847	300	348	680	549
SAU28BD1-A	963	897	340	364	700	560

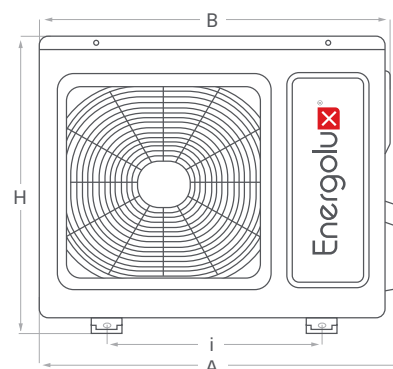
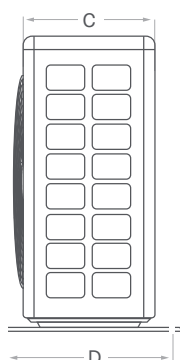

Для кондиционеров Energolux предлагаются фирменные аксессуары: модули для обеззараживания воздуха, дренажные насосы, кронштейны, сменные фильтры, Wi-Fi модули и пульты управления. Подробную информацию об аксессуарах вы можете найти на стр. 150.

SAS07BD1-A, SAS09BD1-A, SAS12BD1-A,
SAS18BD1-A, SAS24BD1-A

1 фаза
220-230 В,
50 Гц



SAS28BD1-A

1 фаза
220-230 В,
50 Гц

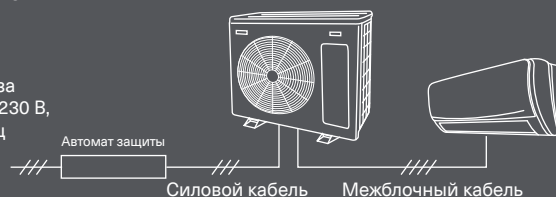

Примечание: Подключение электропитания осуществляется через клеммное соединение

Модель		SAS07BD1-A	SAS09BD1-A	SAS12BD1-A	SAS18BD1-A	SAS24BD1-A	SAS28BD1-A
Производительность, кВт	Охлаждение	2,25	2,55	3,25	4,80	6,15	8,00
	Обогрев	2,35	2,65	3,40	5,30	6,70	8,50
Потребляемая мощность, кВт	Охлаждение	0,70	0,79	1,01	1,50	1,91	2,84
	Обогрев	0,65	0,73	0,94	1,47	1,85	2,64
Энергоэффективность, кВт/кВт	Охлаждение	EER / Класс 3,21 / A	3,21 / A	3,21 / A	3,21 / A	3,21 / A	2,81 / C
	Обогрев	COP / Класс 3,61 / A	3,61 / A	3,61 / A	3,61 / A	3,61 / A	3,21 / C
Рабочий ток, А	Охлаждение	3,50	3,70	4,32	6,81	8,49	12,30
	Обогрев	3,20	3,30	4,40	6,72	8,23	12,00
Электропитание		1 фаза, 230 В, 50 Гц					
Сторона подключения		Внутренний блок					Наружный
Максимальная длина фреонапровода, м		15	15	15	25	25	30
Максимальный перепад высот, м		10	10	10	10	10	10
Диаметр жидкостной трубы, мм (дюймы)		6,35 (1/4)	6,35 (1/4)	6,35 (1/4)	6,35 (1/4)	6,35 (1/4)	6,35 (1/4)
Диаметр газовой трубы, мм (дюймы)		9,52 (3/8)	9,52 (3/8)	12,70 (1/2)	12,70 (1/2)	12,70 (1/2)	15,88 (5/8)
Внутренний блок		SAS07BD1-A	SAS09BD1-A	SAS12BD1-A	SAS18BD1-A	SAS24BD1-A	SAS28BD1-A
Расход воздуха (макс./выс./сред./низк.), м³/ч		470/420/370/250	470/420/370/250	550/500/430/330	650/560/480/350	900/800/700/600	1200/1100/1000/850
Осушение, л/ч		0,6	0,8	1,2	1,8	1,8	3
Уровень звукового давления, дБ(А)		40/38/35/27	40/38/35/26	42/39/36/29	43/38/34/31	47/43/39/34	51/48/42/39
Диаметр дренажной трубы, мм		16	16	16	16	16	16
Размеры (В x Ш x Г), мм	Без упаковки	254×744×185	254×744×185	254×819×185	291×894×211	304×1017×221	329×1122×247
	В упаковке	325×810×279	325×810×279	325×885×279	361×964×308	378×1080×315	410×1193×350
Вес, кг	Без упаковки	8,0	8,0	8,5	11,0	14,0	16,5
	В упаковке	9,5	9,5	10,0	13,0	17,0	20,0
Наружный блок		SAU07BD1-A	SAU09BD1-A	SAU12BD1-A	SAU18BD1-A	SAU24BD1-A	SAU28BD1-A
Расход воздуха, м³/ч		1200	1200	1600	1800	2800	1800
Уровень звукового давления, дБ(А)		49	49	52	55	55	58
Гарантированный диапазон рабочих температур наружного воздуха, °С	Охлаждение	+18 ~ +43 °С (-40 ~ +43 °С для моделей, доработанных низкотемпературным комплектом)					
	Обогрев	-7 ~ +24 °С					
Заводская заправка хладагента R410a (до 5 м), г		580	560	720	1260	1450	1900
Дополнительная заправка хладагента, г/м		20	20	20	20	20	50
Размеры (В x Ш x Г), мм	Без упаковки	428×720×310	428×720×310	540×782×320	540×848×320	680×913×378	700×963×396
	В упаковке	490×768×353	490×768×353	595×823×358	595×881×363	740×997×431	750×1029×458
Вес, кг	Без упаковки	22,0	24,5	30,0	39,0	50,0	61,0
	В упаковке	24,0	26,5	32,5	41,5	54,0	65,5

Модель	Силовой кабель	Автомат защиты	Кабель межблочный
SAS07BD1-A SAS09BD1-A SAS12BD1-A	3 × 1,5 мм²	16 А	5 × 1,5 мм²
SAS18BD1-A			
SAS24BD1-A SAS28BD1-A	3 × 2,5 мм²	25 А	6 × 2,5 мм²
SAS28BD1-A			
		32 А	4 × 1,5 мм²



Energolux



Серия

BADEN LT

ХОЛОДИЛЬНАЯ СПЛИТ-СИСТЕМА НАСТЕННОГО ТИПА

Холодильная сплит-система Energolux может поддерживать температуру от -3 до $+15$ °C в теплоизолированном помещении. Хорошо подходит для поддержания требуемых условий в помещениях для хранения цветов, сыра, вина, пива и многого другого.

Интеллектуальная газовая оттайка включается по мере образования снеговой шубы.



По сравнению с классическими холодильными системами Baden LT имеет упрощенный монтаж и увеличенную длину трассы.

В случае необходимости система может быть доработана специальным зимним комплектом, расширяющим диапазон уличных температур до -40 °C.

BADEN LT

R410a
ФРЕОН

2
ГОДА
ГАРАНТИЯ



Энергонезависимая память



Автоматическая разморозка



Самодиагностика



Низкотемпературный комплект (опция)

БЛОК УПРАВЛЕНИЯ

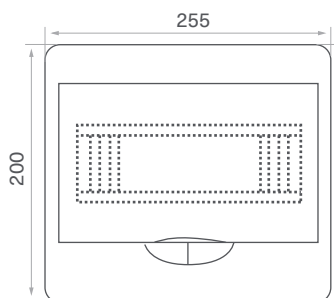

ВНУТРЕННИЕ БЛОКИ

Модель	А, мм	В, мм	С, мм
SAS07BD1-A-LT	744	254	185
SAS09BD1-A-LT	744	254	185
SAS12BD1-A-LT	819	254	185
SAS18BD1-A-LT	894	291	211
SAS24BD1-A-LT	1017	304	221
SAS28BD1-A-LT	1122	329	247

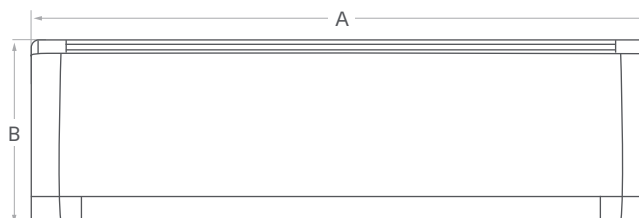

НАРУЖНЫЕ БЛОКИ

Модель	А, мм	В, мм	С, мм	Д, мм	Н, мм	l, мм
SAU07BD1-A-LT	720	660	255	286	428	440
SAU09BD1-A-LT	720	660	255	286	428	440
SAU12BD1-A-LT	848	763	265	268	540	510
SAU18BD1-A-LT	899	838	303	354	596	550
SAU24BD1-A-LT	931	847	300	348	680	549
SAU28BD1-A-LT	963	897	340	364	700	560

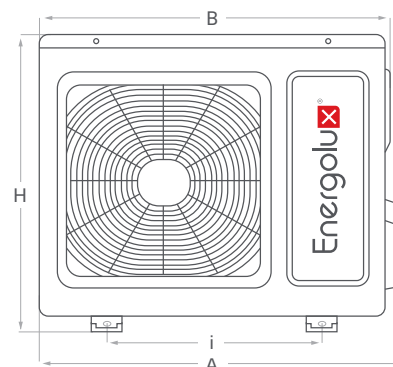
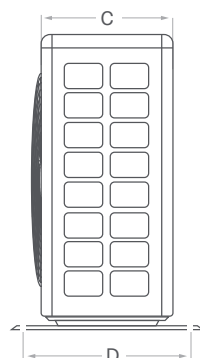

Для кондиционеров Energolux предлагаются фирменные аксессуары: модули для обеззараживания воздуха, дренажные насосы, кронштейны, сменные фильтры, Wi-Fi модули и пульты управления. Подробную информацию об аксессуарах вы можете найти на стр. 150.

Примечание:

Схема подключения электропитания и межблочных коммуникаций приведена в инструкции по монтажу



Модель		SAS07BD1-A-LT	SAS09BD1-A-LT	SAS12BD1-A-LT	SAS18BD1-A-LT	SAS24BD1-A-LT	SAS28BD1-A-LT
Производительность при поддержании +10 °С, кВт	Охлаждение	1,45	1,61	2,85	4,21	5,54	5,85
Потребляемая мощность, кВт	Охлаждение	0,70	0,79	1,01	1,50	1,91	2,84
Рабочий ток, А	Охлаждение	3,50	3,70	4,32	6,81	8,49	12,30
Электропитание		1 фаза, 230 В, 50 Гц					
Сторона подключения		Блок управления					
Максимальная длина фреонпровода, м		15	15	15	20	20	20
Максимальный перепад высот, м		6	6	6	6	6	6
Диаметр жидкостной трубы, мм (дюймы)		6,35 (1/4)	6,35 (1/4)	6,35 (1/4)	6,35 (1/4)	6,35 (1/4)	6,35 (1/4)
Диаметр газовой трубы, мм (дюймы)		9,52 (3/8)	9,52 (3/8)	12,70 (1/2)	12,70 (1/2)	12,70 (1/2)	15,88 (5/8)
Внутренний блок		SAS07BD1-A	SAS09BD1-A	SAS12BD1-A	SAS18BD1-A	SAS24BD1-A	SAS28BD1-A
Расход воздуха (макс./выс./сред./низк.), м³/ч		470	470	550	650	900	1200
Осушение, л/ч		0,6	0,8	1,2	1,8	1,8	3
Уровень звукового давления, дБ(А)		40	40	42	43	47	51
Диаметр дренажной трубы, мм		16	16	16	16	16	16
Размеры (В x Ш x Г), мм	Без упаковки	254×744×185	254×744×185	254×819×185	291×894×211	304×1017×221	329×1122×247
	В упаковке	325×810×279	325×810×279	325×885×279	361×964×308	378×1080×315	410×1193×350
Вес, кг	Без упаковки	8,0	8,0	8,5	11,0	14,0	16,5
	В упаковке	9,5	9,5	10,0	13,0	17,0	20,0
Наружный блок		SAU07BD1-A-LT	SAU09BD1-A-LT	SAU12BD1-A-LT	SAU18BD1-A-LT	SAU24BD1-A-LT	SAU28BD1-A-LT
Расход воздуха, м³/ч		1200	1200	1600	1800	2800	1800
Уровень звукового давления, дБ(А)		49	49	52	55	55	58
Гарантированный диапазон рабочих температур наружного воздуха, °С		+10 ~ +43 °С (-40 ~ +43 °С для моделей, доработанных низкотемпературным комплектом)					
Заводская заправка хладагента R410a (до 5 м), г		580	560	720	1260	1450	1900
Дополнительная заправка хладагента, г/м		20	20	20	20	20	50
Размеры (В x Ш x Г), мм	Без упаковки	428×720×310	428×720×310	540×782×320	540×848×320	680×913×378	700×963×396
	В упаковке	490×768×353	490×768×353	595×823×358	595×881×363	740×997×431	750×1029×458
Вес, кг	Без упаковки	22,0	24,5	30,0	39,0	50,0	61,0
	В упаковке	24,0	26,5	32,5	41,5	54,0	65,5



Energolux

CASSETTE



СПЛИТ-СИСТЕМЫ КАССЕТНОГО ТИПА

Сплит-системы кассетного четырехпоточного типа обеспечивают объемное воздуховыделение, гарантирующее равномерное охлаждение или обогрев всего помещения. Внутренние блоки имеют компактные размеры, низкий уровень шума, встроенный дренажный насос (высота подъема 1200 мм) и укомплектованы воздушными фильтрами тонкой очистки. Также есть возможность отвода воздуховодов в соседнее помещение. А для моделей SAC24-60 возможен подмес свежего воздуха с улицы через специальное отверстие.



Опционально возможно подключение Wi-Fi модуля для дистанционного управления кондиционером из любой точки мира и интеграция в «Умный дом» через протокол Modbus.

Кассетные кондиционеры идеальны для установки в помещениях сложной конфигурации или большой площади, например, в офисах, торговых залах и ресторанах.

CASSETTE

200 000€

ЗАСТРАХОВАНО

R410a

ФРЕОН

3

ГОДА



















ГАРАНТИЯ

Wi-Fi

ОПЦИЯ

MODBUS

опция

-  Инфракрасный пульт (в комплекте)
-  Проводной пульт (опция)
-  Режим энергосбережения
-  Самоочистка внутреннего блока
-  Объемное воздухо-распределение
-  Подключение воздуховодов
-  Турборежим
-  Тихий режим
-  Горячий запуск
-  24-часовой таймер
-  Режим IFEEL
-  Энергонезависимая память
-  Автоматический выбор режима
-  Автоматическая разморозка
-  Работа в режиме обогрева до -15 °C
-  Дренажный насос
-  Самодиагностика
-  Низкотемпературный комплект (опция)
-  Интеграция в «Умный дом» (опция)

SAC12C3-A, SAC18C3-A

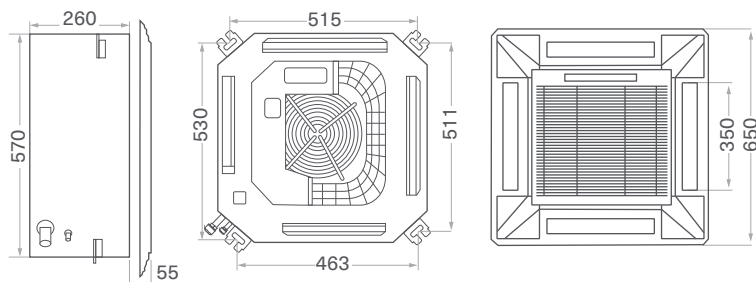

SAC24C3-A, SAC36C3-A

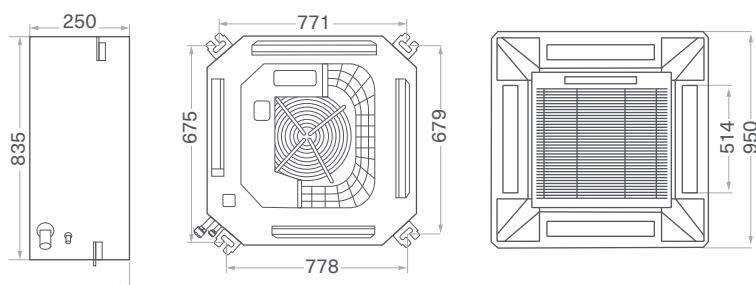

SAC48C3-A, SAC60C3-A

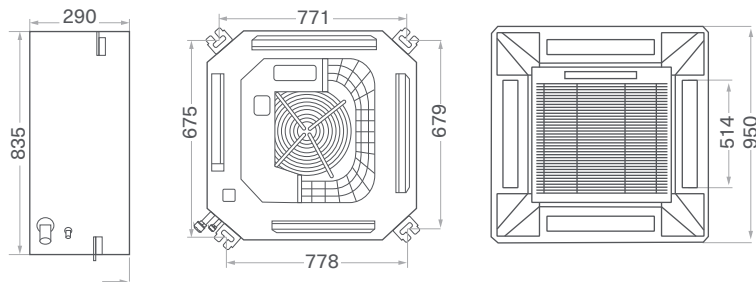

*Габариты наружных блоков на стр. 104-105



Для кондиционеров Energolux предлагаются фирменные аксессуары: модули для обеззараживания воздуха, дренажные насосы, кронштейны, сменные фильтры, Wi-Fi модули и пульты управления. Подробную информацию об аксессуарах вы можете найти на стр. 150.

SAC12C3-A, SAC18C3-A

1 фаза
220-230 В,
50 Гц

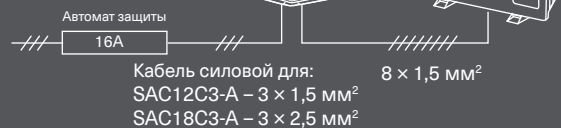

SAC24C3-A

1 фаза
220-230 В,
50 Гц



Модель		SAC12C3-A	SAC18C3-A	SAC24C3-A	SAC36C3-A	SAC48C3-A	SAC60C3-A
Производительность, кВт	Охлаждение	3,52	5,28	7,20	10,60	14,07	17,60
	Обогрев	3,96	5,80	8,08	11,70	15,50	18,50
Потребляемая мощность, кВт	Охлаждение	1,16	1,70	2,32	3,77	4,90	5,71
	Обогрев	1,22	1,70	2,50	3,50	5,13	5,78
Энергоэффективность, кВт/кВт	Охлаждение EER / Класс	3,03 / B	3,10 / B	3,11 / B	2,81 / C	2,87 / C	3,08 / B
	Обогрев COP / Класс	3,25 / C	3,41 / B	3,23 / C	3,34 / C	3,02 / D	3,20 / C
Рабочий ток, А	Охлаждение	5,35	7,80	10,55	6,76	8,88	10,42
	Обогрев	5,60	7,73	11,59	6,28	9,33	10,36
Электропитание		1 фаза, 230 В, 50 Гц			3 фазы и нейтраль, 400 В, 50 Гц		
Сторона подключения		Внутренний блок			Наружный блок		
Максимальная длина фреонпровода, м		15	20	20	30	50	50
Максимальный перепад высот, м		10	15	15	20	30	30
Диаметр жидкостной трубы, мм (дюймы)		6,35 (1/4)	6,35 (1/4)	9,52 (3/8)	9,52 (3/8)	9,52 (3/8)	9,52 (3/8)
Диаметр газовой трубы, мм (дюймы)		12,70 (1/2)	12,70 (1/2)	15,88 (5/8)	15,88 (5/8)	19,05 (3/4)	19,05 (3/4)
Внутренний блок		SAC12C3-A	SAC18C3-A	SAC24C3-A	SAC36C3-A	SAC48C3-A	SAC60C3-A
Расход воздуха (макс./средний/мин.), м³/ч		750/650/580	800/730/660	1300/1040/910	1500/1200/1050	1800/1400/1260	1800/1440/1260
Уровень звукового давления, дБ(А)		32/40/41	32/40/45	36/42/45	39/45/48	41/47/50	41/47/50
Диаметр дренажной трубы, мм		26	26	32	32	32	32
Размеры (В x Ш x Г), мм	Без упаковки	570×570×260	570×570×260	835×835×250	835×835×250	835×835×290	835×835×290
	В упаковке	655×655×295	655×655×295	910×910×310	910×910×310	910×910×350	910×910×350
Вес, кг	Без упаковки	17,0	19,0	25,0	27,0	28,0	28,0
	В упаковке	20,0	21,0	29,0	30,0	32,0	32,0
Декоративная панель		SCP13A3	SCP13A3	SCP12A3	SCP12A3	SCP12A3	SCP12A3
Размеры (В x Ш x Г), мм	Без упаковки	650×650×55	650×650×55	950×950×55	950×950×55	950×950×55	950×950×55
	В упаковке	710×710×80	710×710×80	1000×1000×100	1000×1000×100	1000×1000×100	1000×1000×100
Вес, кг	Без упаковки	2,2	2,2	5,3	5,3	5,3	5,3
	В упаковке	3,7	3,7	7,8	7,8	7,8	7,8
Наружный блок		SAU12U3-A	SAU18U3-A	SAU24U3-A	SAU36U3-A	SAU48U3-A	SAU60U3-A
Расход воздуха, м³/ч		1980	2600	3000	3850	5800	5800
Уровень звукового давления, дБ(А)		53	55	57	60	60	60
Гарантированный диапазон рабочих температур наружного воздуха, °С	Охлаждение	-15 ~ +49 °С (-40 ~ +49 °С для моделей, доработанных зимним комплектом)					
	Обогрев	-15 ~ +24 °С					
Заводская заправка хладагента R410a (до 5 м), г		750	1250	1750	2150	2800	3000
Дополнительная заправка хладагента, г/м		20	20	50	50	50	50
Размеры (В x Ш x Г), мм	Без упаковки	545×730×285	545×800×315	655×825×310	805×970×395	1325×940×370	1325×940×370
	В упаковке	620×845×370	620×920×400	725×945×435	895×1105×495	1440×1080×430	1440×1080×430
Вес, кг	Без упаковки	28,0	42,0	53,0	65,0	95,0	99,0
	В упаковке	32,0	45,0	56,0	75,0	105,0	109,0

SAC36C3-A, SAC48C3-A,
SAC60C3-A3 фазы
380-400 В,
50 Гц

Energolux

DUCT



СПЛИТ-СИСТЕМЫ КАНАЛЬНОГО ТИПА

Сплит-системы канального типа сочетают в себе компактные размеры и большую производительность. В модельном ряде Energolux представлены средненапорные и высоконапорные модели канальных блоков.

Средненапорные модели имеют возможность регулировки давления вентилятора от 50 до 80 Па. Они укомплектованы воздушными фильтрами тонкой очистки и проводными пультами управления.



Высоконапорные канальные кондиционеры в зависимости от модели имеют давление вентилятора до 196 Па, что позволяет подключать воздуховоды большой протяженности.

Ко всем канальным блокам при необходимости может быть подключен воздуховод для подмеса свежего воздуха. Также опционально возможно подключение Wi-Fi модуля для дистанционного управления кондиционером из любой точки мира и интеграция в «Умный дом» через протокол Modbus.

Канальные кондиционеры прекрасно подходят для кондиционирования больших и сложных помещений различного назначения.

DUCT

200 000€

ЗАСТРАХОВАНО

R410a

ФРЕОН

3

ГОДА

ГАРАНТИЯ

Wi-Fi

ОПЦИЯ



MODBUS
опция



Проводной пульт
(в комплекте)



Инфракрасный пульт
(опция)



Мощный фильтр



FILTER

Индикатор
загрязнения фильтра



Подключение
воздуховодов



dB(A)

Бесшумная
работа



Комфортный сон



Горячий запуск



24-часовой
таймер



Блокировка кнопок
пульта



Энергонезависимая
память



Автоматический
выбор режима



Автоматическая
разморозка



-15°C

Работа в режиме
обогрева до -15°C



Самодиагностика



Низкотемпературный
комплект (опция)

SAD18D3-A, SAD24D3-A, SAD36D3-A

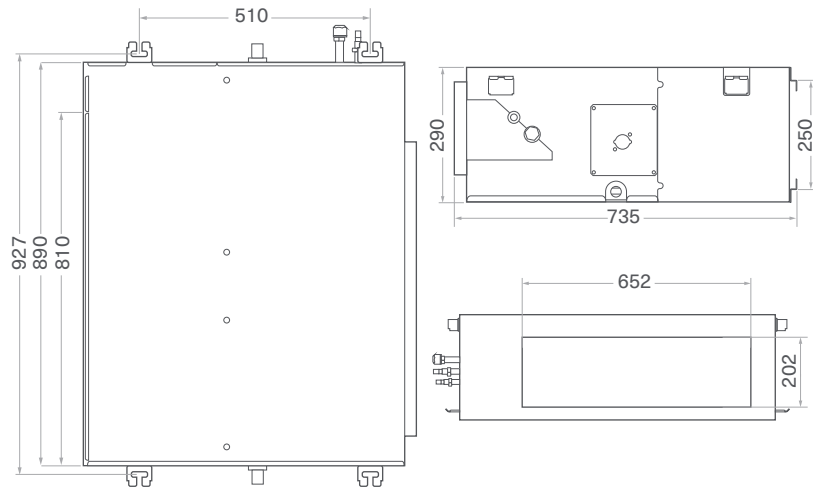

SAD48D3-A, SAD60D3-A

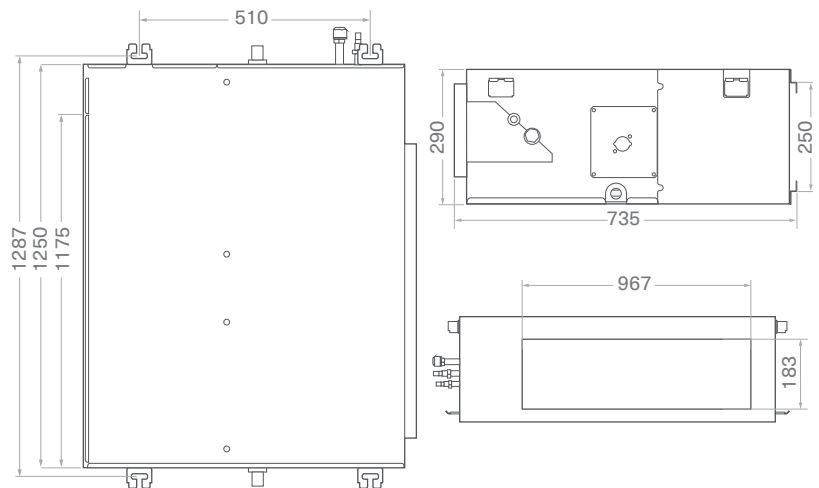

*Габариты наружных блоков на стр. 104-105



Для кондиционеров Energolux предлагаются фирменные аксессуары: модули для обеззараживания воздуха, дренажные насосы, кронштейны, сменные фильтры, Wi-Fi модули и пульты управления. Подробную информацию об аксессуарах вы можете найти на стр. 150.

SAD18D3-A

1 фаза
220-230 В,
50 Гц



SAD24D3-A

1 фаза
220-230 В,
50 Гц



Модель		SAD18D3-A	SAD24D3-A	SAD36D3-A	SAD48D3-A	SAD60D3-A	
Производительность, кВт	Охлаждение	5,28	7,20	10,60	14,07	17,60	
	Обогрев	5,80	8,08	11,70	15,50	18,50	
Потребляемая мощность, кВт	Охлаждение	1,70	2,32	3,73	4,90	5,71	
	Обогрев	1,79	2,35	3,50	5,13	5,78	
Энергоэффективность, кВт/кВт	Охлаждение	EER / Класс	3,10 / B	3,11 / B	2,84 / C	2,87 / C	3,08 / B
	Обогрев	COP / Класс	3,24 / C	3,44 / B	3,34 / C	3,02 / D	3,20 / C
Рабочий ток, А	Охлаждение	7,80	10,55	6,69	8,88	10,42	
	Обогрев	8,22	10,70	6,28	9,33	10,36	
Электропитание	1 фаза, 230 В, 50 Гц			3 фазы и нейтраль, 400 В, 50 Гц			
Сторона подключения	Внутренний		Наружный блок				
Максимальная длина фреонапровода, м	20		20	30	50	50	
Максимальный перепад высот, м	15		15	20	30	30	
Диаметр жидкостной трубы, мм (дюймы)	6,35 (1/4)		9,52 (3/8)	9,52 (3/8)	9,52 (3/8)	9,52 (3/8)	
Диаметр газовой трубы, мм (дюймы)	12,70 (1/2)		15,88 (5/8)	15,88 (5/8)	19,05 (3/4)	19,05 (3/4)	
Внутренний блок	SAD18D3-A		SAD24D3-A	SAD36D3-A	SAD48D3-A	SAD60D3-A	
Расход воздуха (макс./средний/мин.), м³/ч	1000/800/700		1400/1250/1050	2000/1600/1400	2400/2100/1700	2600/2300/1950	
Статическое давление вентилятора, Па	от 50 до 80 Па						
Уровень звукового давления, дБ(А)	32/35/38		38/44/47	41/47/50	44/46/49	45/47/50	
Диаметр дренажной трубы, мм	20						
Размеры (В x Ш x Г), мм	Без упаковки	290×890×735	290×890×735	290×890×735	290×1250×735	290×1250×735	
	В упаковке	360×1070×800	360×1070×800	360×1070×800	360×1430×800	360×1430×800	
Вес, кг	Без упаковки	32,0	33,0	35,0	45,0	50,0	
	В упаковке	37,0	38,0	39,0	51,0	56,0	
Наружный блок	SAU18U3-A		SAU24U3-A	SAU36U3-A	SAU48U3-A	SAU60U3-A	
Расход воздуха, м³/ч	2600		3000	3850	5800	5800	
Уровень звукового давления, дБ(А)	55		57	60	60	60	
Гарантированный диапазон рабочих температур наружного воздуха, °С	Охлаждение	-15 ~ +49 °С (-40 ~ +49 °С для моделей, доработанных зимним комплектом)					
	Обогрев	-15 ~ +24 °С					
Заводская заправка хладагента R410a (до 5 м), г	1250		1750	2150	2800	3000	
Дополнительная заправка хладагента, г/м	20		50	50	50	50	
Размеры (В x Ш x Г), мм	Без упаковки	545×800×315	655×825×310	805×970×395	1325×940×370	1325×940×370	
	В упаковке	620×920×400	725×945×435	895×1105×495	1440×1080×430	1440×1080×430	
Вес, кг	Без упаковки	42,0	53,0	65,0	95,0	99,0	
	В упаковке	45,0	56,0	75,0	105,0	109,0	

SAD36D3-A, SAD48D3-A,
SAD60D3-A3 фазы
380-400 В,
50 ГцАвтомат защиты
20А

5 × 2,5 мм²

5 × 1,5 мм²

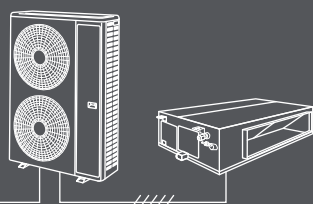

DUCT

200 000€

ЗАСТРАХОВАНО

R410a

ФРЕОН

3

ГОДА

ГАРАНТИЯ

Wi-Fi

ОПЦИЯ

MODBUS

(опция, 48-50)



Проводной пульт
(в комплекте)



Инфракрасный пульт
(опция)



Моющийся фильтр



Индикатор
загрязнения фильтра



Подключение
воздуховодов



Бесшумная
работа



Комфортный сон



Горячий запуск



24-часовой
таймер



Блокировка кнопок
пульта



Энергонезависимая
память



Автоматический
выбор режима



Автоматическая
разморозка



Работа в режиме
обогрева до -15°C



Самодиагностика



Низкотемпературный
комплект (опция
для SAD80-100)

SAD48HD1-A, SAD60HD1-A

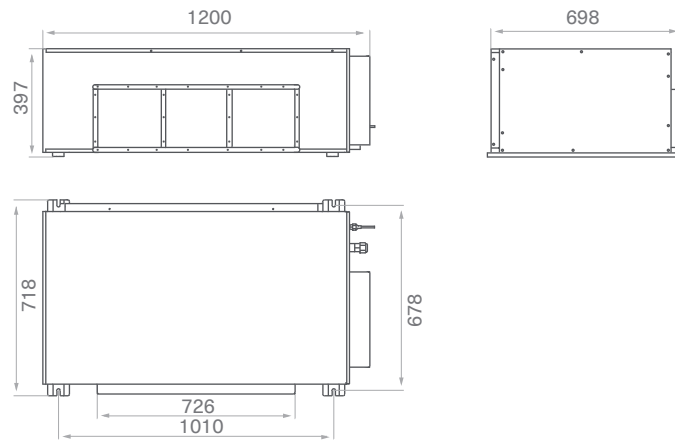

SAD80D3-A, SAD100D3-A

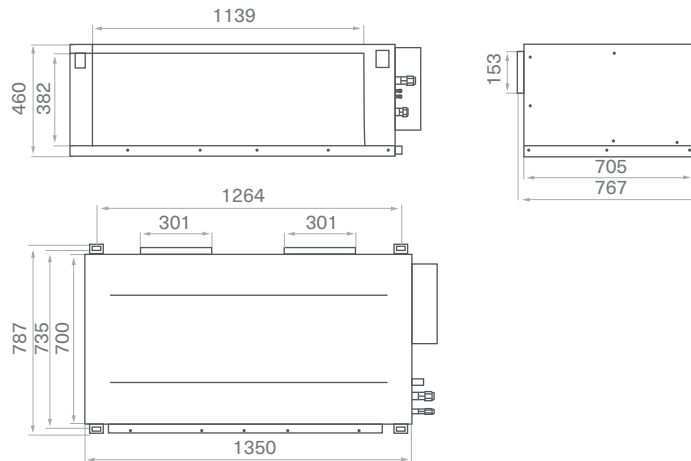

*Габариты наружных блоков на стр. 104-105



Для кондиционеров Energolux предлагаются фирменные аксессуары: модули для обеззараживания воздуха, дренажные насосы, кронштейны, сменные фильтры, Wi-Fi модули и пульты управления. Подробную информацию об аксессуарах вы можете найти на стр. 150.

SAD48HD3-A, SAD60HD3-A,
SAD80D3-A, SAD100D3-A

3 фазы
380-400 В,
50 Гц



Автомат защиты 20А
силовой кабель межблочный кабель

Модель	Силовой кабель	Автомат защиты	Кабель межблочный
SAD48HD3-A SAD60HD3-A	5 × 2,5 мм ²	20 А	5 × 1,5 мм ²
SAD80D3-A SAD100D3-A	5 × 6,0 мм ²	40 А	

Модель		SAD48HD3-A	SAD60HD3-A	SAD80D3-A	SAD100D3-A
Производительность, кВт	Охлаждение	14,1	17,6	22,0	28,0
	Обогрев	15,5	18,5	24,5	31,0
Потребляемая мощность, кВт	Охлаждение	4,87	5,71	8,3	10,6
	Обогрев	5,13	6,00	7,5	9,48
Энергоэффективность, кВт/кВт	Охлаждение	EER / Класс 2,87 / C	3,08 / B	2,65 / D	2,64 / D
	Обогрев	COP / Класс 3,02 / D	3,08 / D	3,27 / C	3,27 / C
Рабочий ток, А	Охлаждение	9,50	10,93	13,41	17,07
	Обогрев	10,00	11,48	12,10	15,35
Электропитание		3 фазы и нейтраль, 400 В, 50 Гц			
Сторона подключения		Наружный блок			
Максимальная длина фреоновпровода, м		50	50	50	50
Максимальный перепад высот, м		30	30	20	20
Диаметр жидкостной трубы, мм (дюймы)		9,52 (3/8)	9,52 (3/8)	9,52 (3/8) × 2	9,52 (3/8) × 2
Диаметр газовой трубы, мм (дюймы)		19,05 (3/4)	19,05 (3/4)	19,05 (3/4) × 2	19,05 (3/4) × 2
Внутренний блок		SAD48HD1-A	SAD60HD1-A	SAD80D3-A	SAD100D3-A
Расход воздуха (макс./средний/мин.), м³/ч		2000/1600/1400	2000/1600/1400	5000/4000/3600	5000/4000/3600
Статическое давление вентилятора, Па		196	196	150	150
Уровень звукового давления, дБ(А)		60/57/51	60/57/51	55/52/50	55/52/50
Диаметр дренажной трубы, мм		20	20	32	32
Размеры (В x Ш x Г), мм	Без упаковки	380×1200×719	380×1200×719	700×1350×460	700×1350×460
	В упаковке	415×1235×760	415×1235×760	810×1540×610	810×1540×610
Вес, кг	Без упаковки	55	55	90	91
	В упаковке	58	59	110	111
Наружный блок		SAU48U3-A	SAU60U3-A	SAU80U3-A	SAU100U3-A
Расход воздуха, м³/ч		6400	6400	12000	12000
Уровень звукового давления, дБ(А)		60	60	63	63
Гарантированный диапазон рабочих температур наружного воздуха, °С	Охлаждение	-15 ~ +49 (-40 ~ +49 для моделей, доработанных низкотемпературным комплектом)		-5 ~ +52 (-30 ~ +49 для моделей, доработанных низкотемпературным комплектом)	
	Обогрев	-15 ~ +24			
Заводская заправка хладагента R410a (до 5 м), г		2750	2900	4900	4900
Дополнительная заправка хладагента, г/м		70	70	90	90
Размеры (В x Ш x Г), мм	Без упаковки	1366×940×368	1366×940×368	1510×1120×400	1510×1120×400
	В упаковке	1500×1080×460	1500×1080×460	1710×1270×545	1710×1270×545
Вес, кг	Без упаковки	101	102	175	176
	В упаковке	112	113	190	191



ПРОИЗВОДИТЕЛЬНОСТЬ ВЕНТИЛЯТОРА

SAD18D3-A

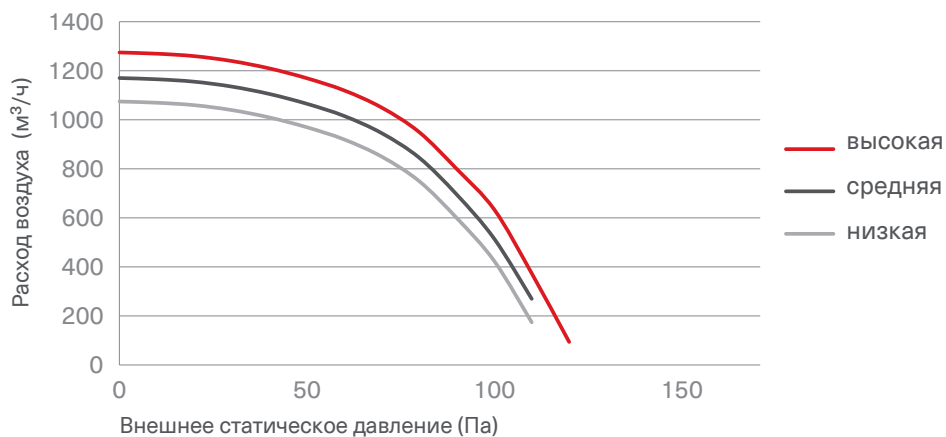

SAD24D3-A

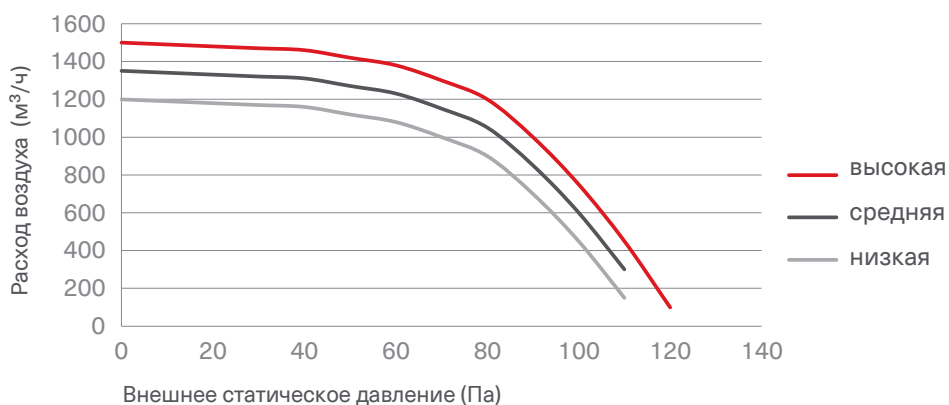

SAD36D3-A

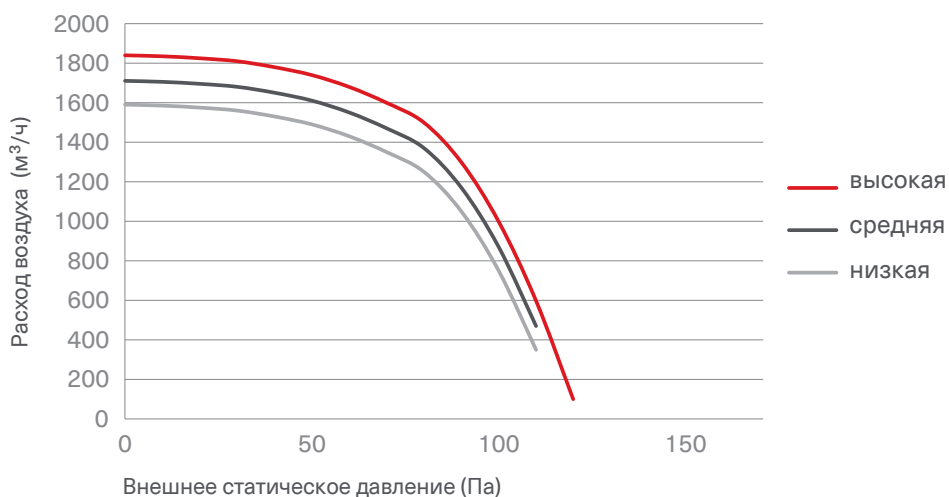

SAD48D3-A, SAD60D3-A,

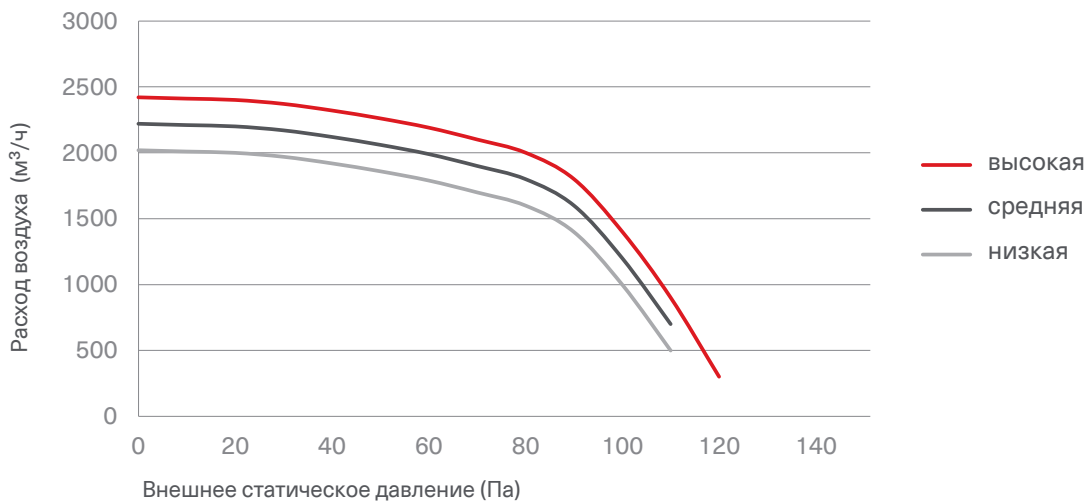

SAD48HD3-A, SAD60HD3-A,

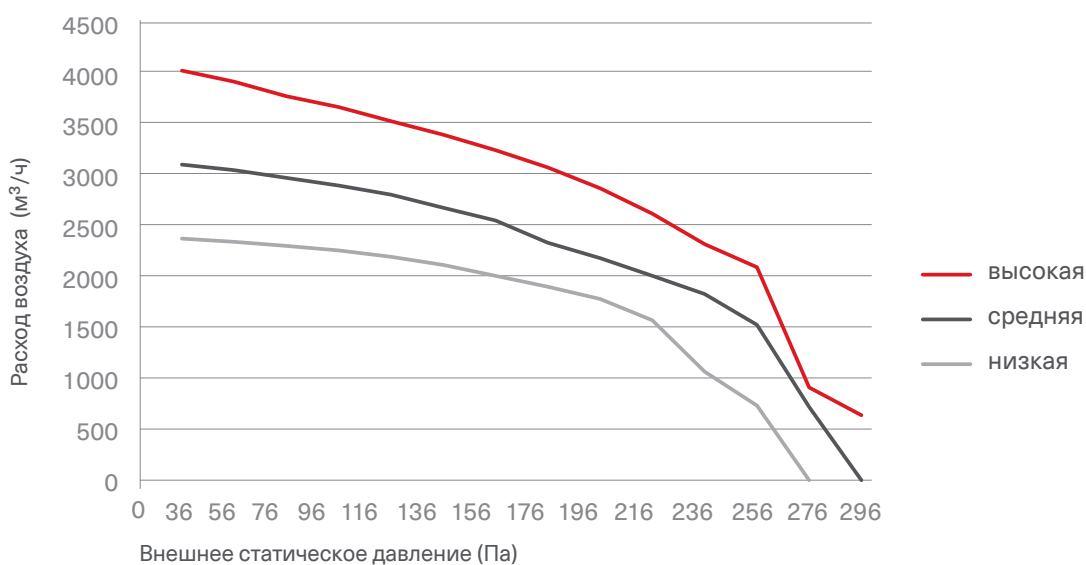

SAD80D3-A, SAD100D3-A,

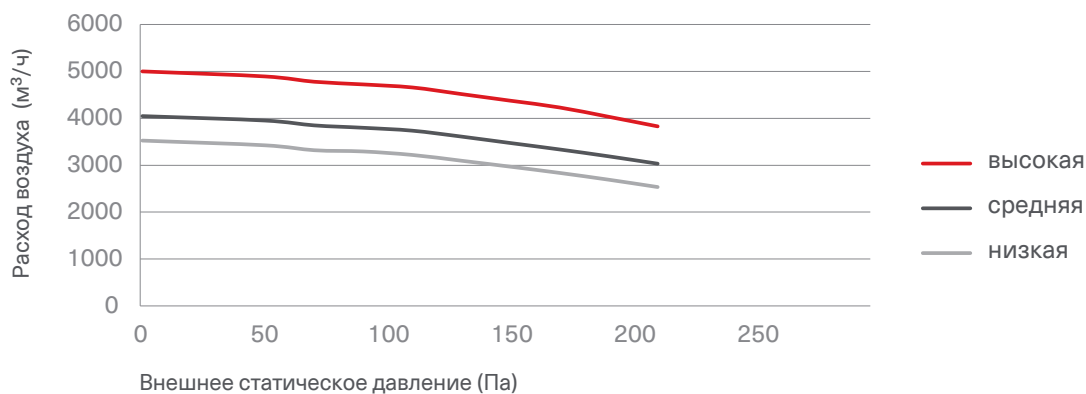

Energolux

FLOOR-CEILING

СПЛИТ-СИСТЕМЫ НАПОЛЬНО-ПОТОЛОЧНОГО ТИПА

Сплит-системы напольно-потолочного типа сочетают в себе компактные размеры и большую производительность. Внутренние блоки имеют низкий уровень шума и укомплектованы воздушными фильтрами тонкой очистки. Также опционально возможно подключение Wi-Fi модуля для дистанционного управления кондиционером из любой точки мира и интеграция в «Умный дом» через протокол Modbus.



Сплит-системы напольно-потолочного типа оптимальны для использования в помещениях без подшивных потолков и с высокой насыщенностью рабочих мест, таких как магазины и офисы, а также в холлах гостиниц, ресторанах и конференц-залах.

FLOOR-CEILING

200 000€

ЗАСТРАХОВАНО

R410a

ФРЕОН

3

ГОДА

ГАРАНТИЯ

Wi-Fi

ОПЦИЯ

MODBUS

опция

 Инфракрасный пульт (в комплекте)

 Проводной пульт (опция)

 Режим энергосбережения

 Самоочистка внутреннего блока

 Объемное воздухо-распределение

 Турборежим

 Тихий режим

 Комфортный сон

 Горячий запуск

 24-часовой таймер

 Режим IFEEL

 Энергонезависимая память

 Автоматический выбор режима

 Автоматическая разморозка

 Работа в режиме обогрева до -15°C

 Самодиагностика

 Низкотемпературный комплект

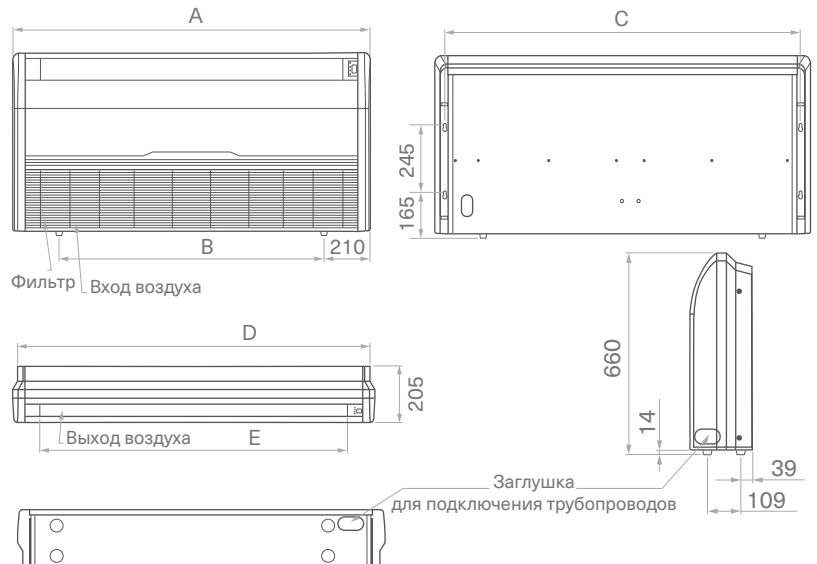

Модель	A, мм	B, мм	C, мм	D, мм	E, мм
SACF18D4-A	930	509	841	883	673
SACF24D4-A	1280	860	1192	1234	1024
SACF36D4-A	1280	860	1192	1234	1024
SACF48D4-A	1630	1211	1543	1585	1375
SACF60D4-A	1630	1211	1543	1585	1375

*Габариты наружных блоков на стр. 104-105



Для кондиционеров Energolux предлагаются фирменные аксессуары: модули для обеззараживания воздуха, дренажные насосы, кронштейны, сменные фильтры, Wi-Fi модули и пульты управления. Подробную информацию об аксессуарах вы можете найти на стр. 150.

SACF18D3-A

1 фаза
220-230 В,
50 Гц



SACF24D3-A

1 фаза
220-230 В,
50 Гц



Модель		SACF18D4-A	SACF24D4-A	SACF36D4-A	SACF48D4-A	SACF60D4-A
Производительность, кВт	Охлаждение	5,28	7,20	10,60	14,07	17,60
	Обогрев	5,80	8,08	11,70	15,50	18,50
Потребляемая мощность, кВт	Охлаждение	1,70	2,32	3,73	4,90	5,71
	Обогрев	1,79	2,40	3,50	5,13	5,78
Энергоэффективность, кВт/кВт	Охлаждение	EER / Класс 3,10 / B	3,11 / B	2,84 / C	2,87 / C	3,08 / B
	Обогрев	COP / Класс 3,41 / B	3,37 / C	3,34 / C	3,02 / D	3,20 / C
Рабочий ток, А	Охлаждение	7,80	10,55	6,76	8,88	10,42
	Обогрев	7,73	10,91	6,28	9,33	10,83
Электропитание	1 фаза, 230 В, 50 Гц			3 фазы и нейтраль, 400 В, 50 Гц		
Сторона подключения	Внутренний		Наружный блок			
Максимальная длина фреонапровода, м	20		20	30	50	50
Максимальный перепад высот, м	15		15	20	30	30
Диаметр жидкостной трубы, мм (дюймы)	6,35 (1/4)		9,52 (3/8)	9,52 (3/8)	9,52 (3/8)	9,52 (3/8)
Диаметр газовой трубы, мм (дюймы)	12,70 (1/2)		15,88 (5/8)	15,88 (5/8)	19,05 (3/4)	19,05 (3/4)
Внутренний блок		SACF18D3-A	SACF24D3-A	SACF36D3-A	SACF48D3-A	SACF60D3-A
Расход воздуха (макс./средний/мин.), м³/ч		850/680/595	1200/960/840	1500/1200/1050	1800/1440/1260	1800/1440/1260
Уровень звукового давления, дБ(А)		34/40/43	38/43/46	41/47/50	42/48/51	42/48/51
Диаметр дренажной трубы, мм		20	20	20	20	20
Размеры (В x Ш x Г), мм	Без упаковки	930×660×205	1280×660×205	1280×660×205	1630×660×205	1630×660×205
	В упаковке	1010×720×290	1360×720×290	1360×720×290	1710×720×290	1710×720×290
Вес, кг	Без упаковки	25,0	32,0	33,0	44,0	44,0
	В упаковке	28,0	37,0	40,0	52,0	52,0
Наружный блок		SAU18U3-A	SAU24U3-A	SAU36U3-A	SAU48U3-A	SAU60U3-A
Расход воздуха, м³/ч		2600	3000	3850	5800	5800
Уровень звукового давления, дБ(А)		55	57	60	60	60
Гарантированный диапазон рабочих температур наружного воздуха, °С	Охлаждение	-15 ~ +49 °С (-40 ~ +49 °С для моделей, доработанных зимним комплектом)				
	Обогрев	-15 ~ +24 °С				
Заводская заправка хладагента R410a (до 5 м), г		1250	1750	2150	2800	3000
Дополнительная заправка хладагента, г/м		20	50	50	50	50
Размеры (В x Ш x Г), мм	Без упаковки	545×800×315	655×825×310	805×970×395	1325×940×370	1325×940×370
	В упаковке	620×920×400	725×945×435	895×1105×495	1430×1070×450	1430×1070×450
Вес, кг	Без упаковки	42,0	53,0	65,0	95,0	99,0
	В упаковке	45,0	56,0	75,0	105,0	109,0

SACF36D3-A, SACF48D3-A
SACF60D3-A

3 фазы
380-400 В,
50 Гц



ГАБАРИТЫ

SAU12U3-A

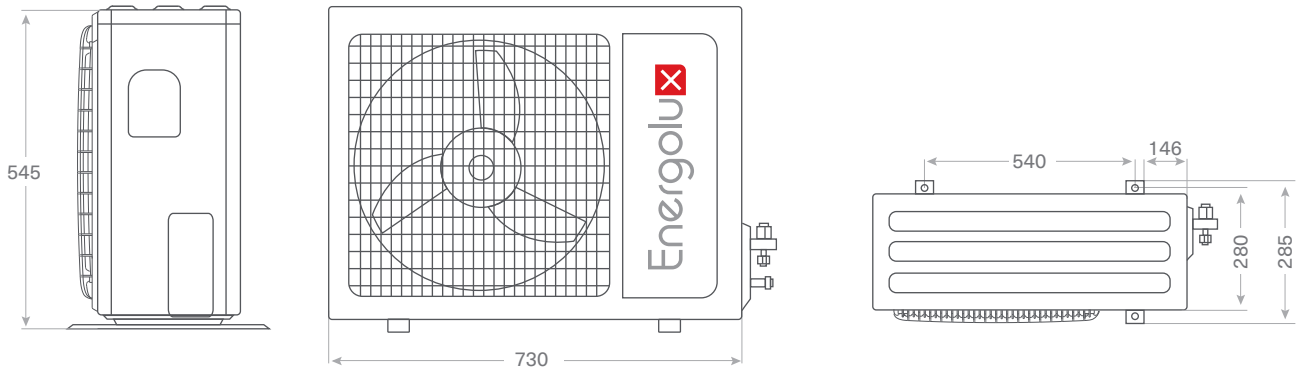

SAU18U3-A

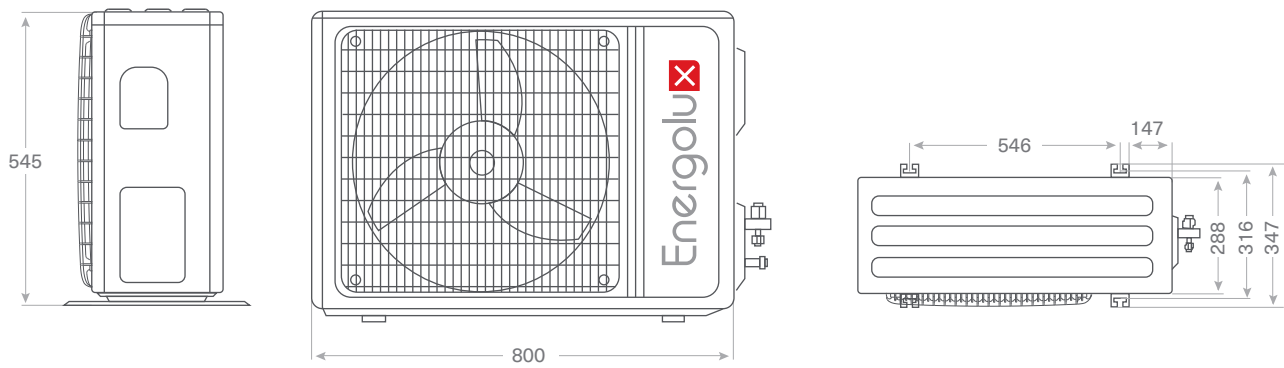

SAU24U3-A

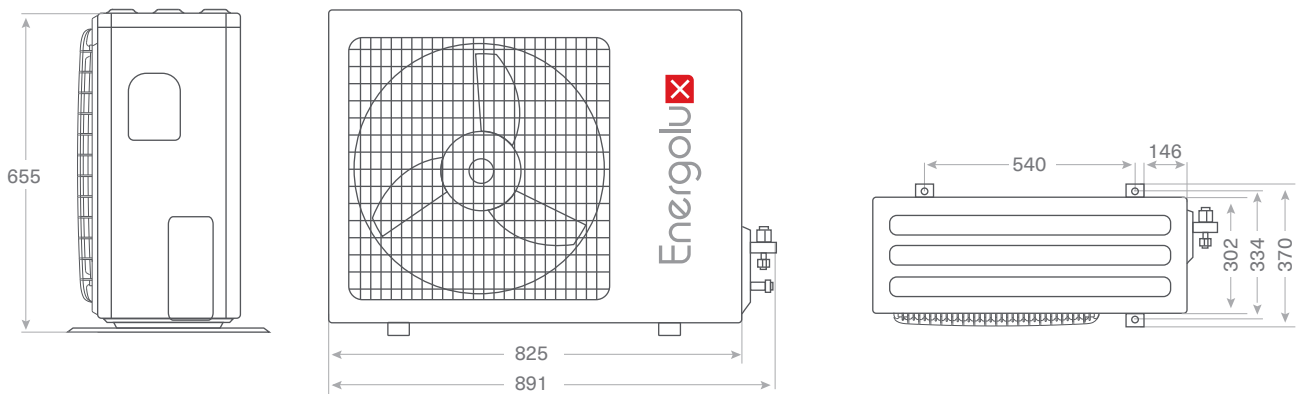

SAU36U3-A

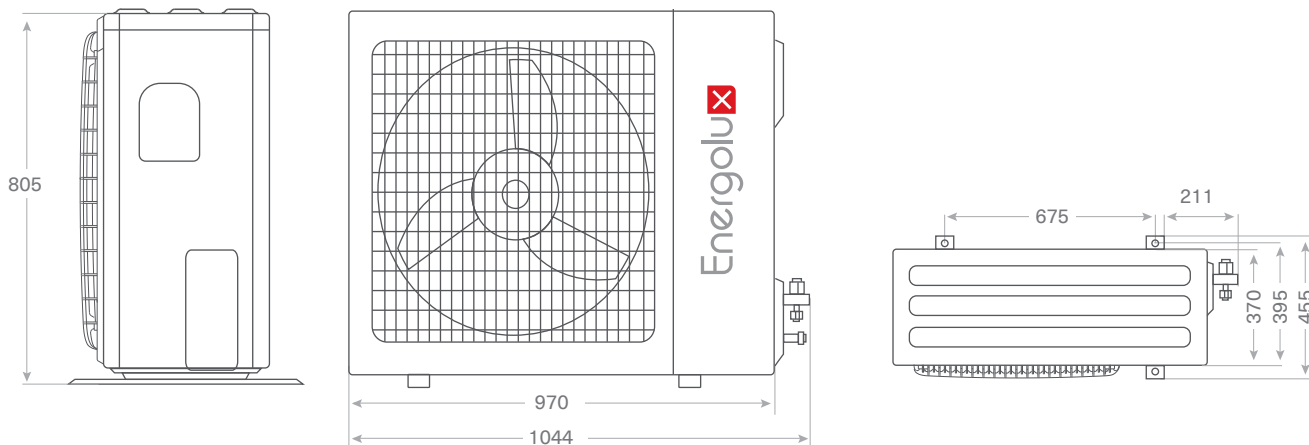

SAU48/60U3-A

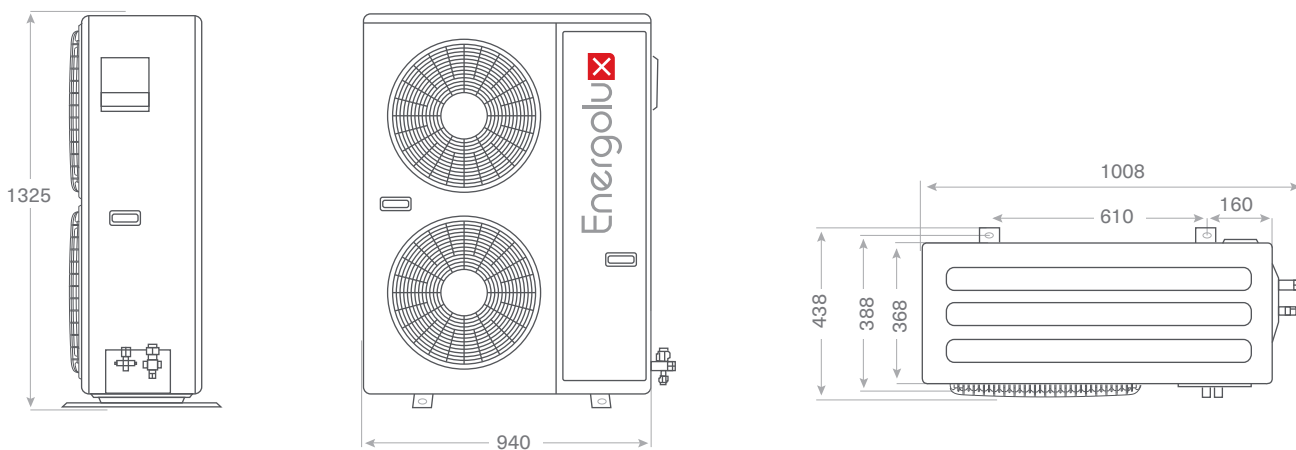

SAU80/100U3-A

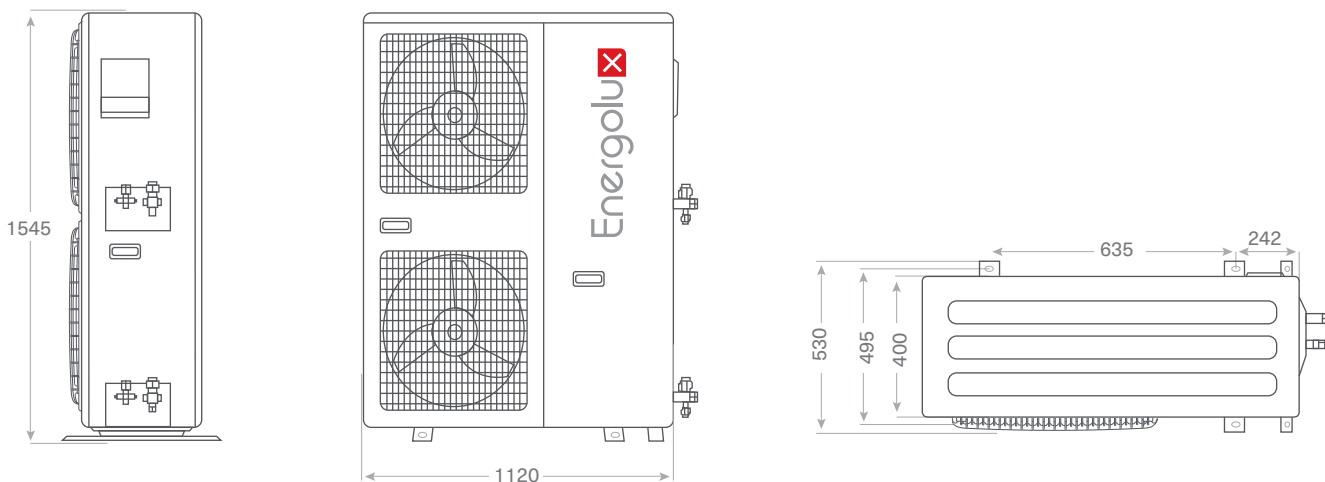

Energolux

CABINET



СПЛИТ-СИСТЕМЫ КОЛОННОГО ТИПА

Сплит-система колонного типа сочетают в себе компактные размеры и большую производительность. Такие блоки оптимальны для помещений большой площади, предполагающих значительное скопление людей: залов



торжеств, кафе и ресторанов, холлов различных учреждений. При невозможности осуществить монтаж кондиционеров другого типа, ввиду особенностей помещения (отсутствие запотолочного пространства, свободных подоконных ниш), колонные кондиционеры являются идеальным решением. Управление кондиционером осуществляется с инфракрасного пульта управления, поставляемого в комплекте, или с панели управления.

CABINET

200 000€

R410a

3
ГОДА

ЗАСТРАХОВАНО

ФРЕОН

ГАРАНТИЯ



Инфракрасный пульт
(в комплекте)



Режим
энергосбережения



Самоочистка
внутреннего блока



Мягкое осушение



Турборежим



Тихий режим



Комфортный сон



Горячий запуск



24-часовой
таймер



Режим IFEEL



Энергонезависимая
память



Автоматический
выбор режима



Автоматическая
разморозка



Самодиагностика



Низкотемпературный
комплект (опция)

ВНУТРЕННИЕ БЛОКИ

Модель	A, мм	B, мм	C, мм
SAP48P2-A	580	1925	400
SAP60P2-A	580	1925	400

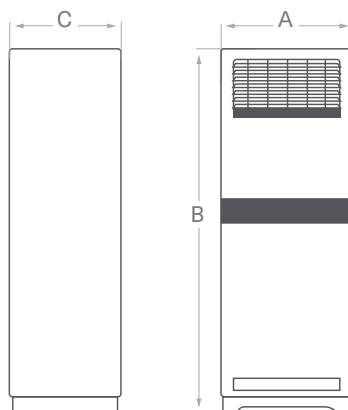

НАРУЖНЫЕ БЛОКИ

Модель	A, мм	B, мм	C, мм	D, мм	H, мм	I, мм
SAU48P2-A	990	940	340	364	1320	625
SAU60P2-A	990	940	401	388	1366	610

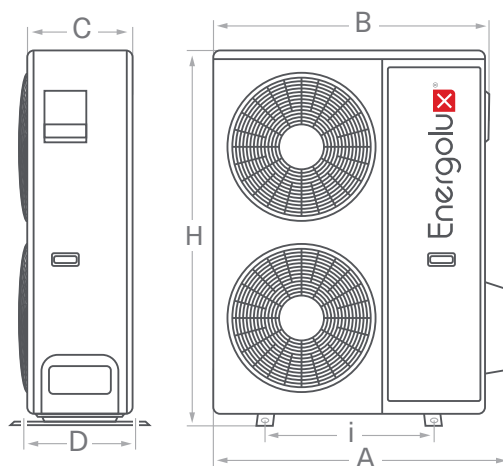

SAP48P2-A,
SAP60P2-A

3 фазы
380-400 В,
50 Гц

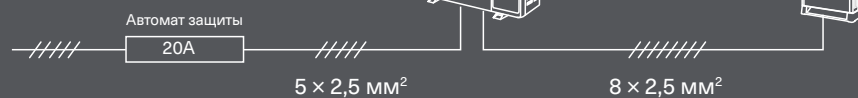

Модель CABINET		SAP48P2-A	SAP60P2-A
Производительность, кВт	Охлаждение	14,3	17,6
	Обогрев	16,4	18,3
Потребляемая мощность, кВт	Охлаждение	5,0	6,2
	Обогрев	5,1	5,7
Энергоэффективность, кВт/кВт	Охлаждение	EER / Класс	2,86 / C
	Обогрев	COP / Класс	3,21 / C
Рабочий ток, А	Охлаждение	10,5	12,2
	Обогрев	10,0	12,7
Электропитание	3 фазы и нейтраль, 400 В, 50 Гц		
Сторона подключения	Наружный блок		
Максимальная длина фреонпровода, м	25		
Максимальный перепад высот, м	15		
Диаметр жидкостной трубы, мм (дюймы)	9,52 (3/8)		
Диаметр газовой трубы, мм (дюймы)	19,05 (3/4)		
Внутренний блок		SAP48P2-A	SAP60P2-A
Расход воздуха, м³/ч		1900	1900
Уровень звукового давления, дБ(А)		52	52
Диаметр дренажной трубы, мм		18	18
Размеры (В x Ш x Г), мм	Без упаковки	1925×580×400	1925×580×400
	В упаковке	2100×690×565	2100×690×565
Вес, кг	Без упаковки	54	54
	В упаковке	70	70
Наружный блок		SAU48P2-A	SAU60P2-A
Расход воздуха, м³/ч		5800	5800
Уровень звукового давления, дБ(А)		58	58
Гарантированный диапазон рабочих температур наружного воздуха, °С	Охлаждение	+15 ~ +43 °С (-30 ~ +43 °С для моделей, доработанных зимним комплектом)	
	Обогрев	-7 ~ +24 °С	
Заводская заправка хладагента R410a (до 5 м), г		3300	3600
Дополнительная заправка хладагента, г/м		60	60
Размеры (В x Ш x Г), мм	Без упаковки	1320×940×340	1366×940×400
	В упаковке	1435×1070×450	1440×1080×430
Вес, кг	Без упаковки	101	102
	В упаковке	116	114



Energolux 



SMART MULTI





НАРУЖНЫЕ БЛОКИ

Внешний вид	Модель	Номинальная производительность, кВт		Суммарная холодопроизводительность внутренних блоков, кВт		Количество подключаемых внутренних блоков
		Охлаждение	Обогрев	Минимум	Максимум	
	SAM14M1-AI/2	4,1	4,8	2,05	6,2	2
	SAM18M1-AI/2	5,0	5,5	2,05	7,2	2
	SAM21M1-AI/3	6,1	6,6	2,05	8,8	3
	SAM27M1-AI/3	7,52	7,95	2,05	10,0	3
	SAM36M2-AI/4	10,0	11,0	2,05	13,6	4
	SAM42M2-AI/5	12,0	13,0	2,05	16,4	5

Инверторные мультисплит-системы свободной компоновки Smart Multi имеют широкие функциональные возможности и большой выбор подключаемых внутренних блоков.

Smart Multi – климатическая техника последнего поколения, идеально подходящая для таких объектов, как квартиры, загородные дома, гостиницы, рестораны, небольшие офисы и фитнес-центры. Smart Multi сочетает в себе прекрасные технические и потребительские характеристики: легкость проектирования, простоту монтажа и эксплуатации, высокую энергоэффективность, компактные размеры и тихую работу наружных и внутренних блоков.

ВНУТРЕННИЕ БЛОКИ

Тип	Внешний вид	Модель	Номинальная холодопроизводительность, кВт
Настенные блоки		SAS07M2-AI	2,05
		SAS09M2-AI	2,55
		SAS12M2-A	3,6
		SAS18M2-AI	5,2
Кассетные 4-поточные блоки		SAC09M1-AI	2,8
		SAC12M1-AI	3,6
		SAC18M1-AI	5,3
Канальные блоки		SAD07M1-AI	2,2
		SAD09M1-AI	2,6
		SAD12M1-AI	3,6
		SAD18M1-AI	5,1
Универсальные блоки		SACF09M1-AI	2,8
		SACF12M1-AI	3,6
		SACF18M1-AI	5,3

Использование технологии «Smart DC Inverter» поднимает систему до одного из самых высоких в отрасли уровней энергоэффективности A++. Эффективная работа гарантирована даже при уличной температуре -15°C на обогрев и до -10°C на охлаждение.

Наружные блоки имеют холодопроизводительность от 4 до 12 кВт и возможность подключения от 2 до 5 внутренних блоков, что позволяет эффективно кондиционировать объекты площадью от 30 до 150 м².

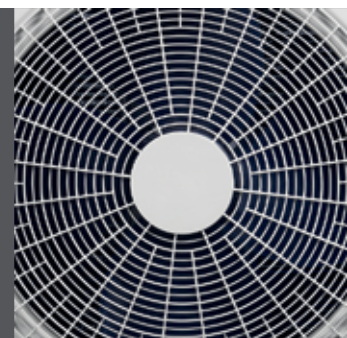

OUTDOOR

Модель наружного блока		SAM14M1-AI/2	SAM18M1-AI/2	SAM21M1-AI/3
Производительность, кВт	Охлаждение	4,1 (1,8-4,51)	5,3 (2,0~5,83)	6,1(2,2~6,71)
	Обогрев	4,8 (2,05-5,28)	5,6 (2,21~6,16)	6,6 (2,39~7,26)
Потребляемая мощность, кВт	Охлаждение	1,24 (0,19~2,1)	1,75 (0,28~2,3)	1,92 (0,35~2,8)
	Обогрев	1,15 (0,19~2,1)	1,54 (0,28~2,3)	1,78 (0,35~2,8)
Энергоэффективность, кВт/кВт	Охлаждение	EER / Класс 3,31 / A	3,03 / B	3,18 / B
	Охлаждение	SEER / Класс 6,16 / A++	6,20 / A++	6,16 / A++
	Обогрев	COP / Класс 4,17 / A	3,64 / A	3,71 / A
	Обогрев	SCOP / Класс 4,14 / A+	4,14 / A+	4,09/ A+
Рабочий ток, А	Охлаждение	5,4	7,6	8,3
	Обогрев	5,0	6,7	7,8
Электропитание		1 фаза, 230 В, 50 Гц		
Расход воздуха, м³/ч		2100	2100	2700
Уровень звукового давления, дБ(А)		54	55	56
Гарантированный диапазон рабочих температур наружного воздуха, °С	Охлаждение	-10 ~ +52		
	Обогрев	-15 ~ +24		
Заводская заправка хладагента R410a, г		1300	1350	1500
Дополнительная заправка хладагента, г/м		20	20	20
Максимальная суммарная длина фреоновпровода, м		40	40	60
Максимальная длина между наружным и внутренним блоками, м		25	25	30
Максимальный перепад высот между наружным и внутренним блоками, м		15	15	15
Максимальный перепад высот между внутренними блоками, м		10	10	10
Диаметр жидкостной трубы, мм (дюймы)		6,35 (1/4) × 2	6,35 (1/4) × 2	6,35 (1/4) × 3
Диаметр газовой трубы, мм (дюймы)		9,52 (3/8) × 2	9,52 (3/8) × 2	9,52 (3/8) × 3
Размеры (В x Ш x Г), мм	Без упаковки	545×800×315	545×800×315	655×822×302
	В упаковке	620×920×400	620×920×400	725×945×430
Вес, кг	Без упаковки	34	36	44
	В упаковке	37	39	47
Максимальное количество подключаемых внутренних блоков		2	2	3



Модель наружного блока		SAM27M1-AI/3	SAM36M2-AI/4	SAM42M2-AI/5
Производительность, кВт	Охлаждение	7,9 (2,3~8,69)	10,5 (2,5~11,0)	12,1 (2,77~12,8)
	Обогрев	8,2 (2,45~9,02)	11,0 (2,67~11,2)	13,0 (2,96~13,1)
Потребляемая мощность, кВт	Охлаждение	2,46 (0,56~3,4)	3,6 (0,68~4,93)	4,45 (0,75~5,45)
	Обогрев	2,27 (0,56~3,4)	3,4 (0,53~3,95)	3,8 (0,60~4,45)
Энергоэффективность, кВт/кВт	Охлаждение	EER / Класс 3,21 / A	2,92 / C	2,72 / D
	Охлаждение	SEER / Класс 6,14 / A++	6,14 / A++	6,14 / A++
	Обогрев	COP / Класс 3,61 / A	3,24 / C	3,42 / B
	Обогрев	SCOP / Класс 4,04 / A+	4,07 / A+	4,10 / A+
Рабочий ток, А	Охлаждение	10,7	15,97	19,74
	Обогрев	9,8	15,08	16,86
Электропитание		1 фаза, 230 В, 50 Гц		
Расход воздуха, м³/ч		2700	4000	4200
Уровень звукового давления, дБ(А)		58	61	61
Гарантированный диапазон рабочих температур наружного воздуха, °С	Охлаждение	-15 ~ +52		
	Обогрев	-15 ~ +24		
Заводская заправка хладагента R410a, г		1400	3100	3100
Дополнительная заправка хладагента, г/м		20	22	22
Максимальная суммарная длина фреоновпровода, м		60	80	80
Максимальная длина между наружным и внутренним блоками, м		30	35	35
Максимальный перепад высот между наружным и внутренним блоками, м		15	15	15
Максимальный перепад высот между внутренними блоками, м		10	10	10
Диаметр жидкостной трубы, мм (дюймы)		6,35 (1/4) × 3	6,35 (1/4) × 4	6,35 (1/4) × 5
Диаметр газовой трубы, мм (дюймы)		9,52 (3/8) × 3	9,52 (3/8) × 4	9,52 (3/8) × 5
Размеры (В × Ш × Г), мм	Без упаковки	655×822×302	808×985×395	808×985×395
	В упаковке	725×945×430	895×1105×495	895×1105×495
Вес, кг	Без упаковки	46	76,5	78,5
	В упаковке	49	81,5	83,5
Максимальное количество подключаемых внутренних блоков		3	4	5



INDOOR

НАСТЕННЫЕ БЛОКИ



Модель внутреннего блока		SAS07M2-AI	SAS09M2-AI	SAS12M2-AI	SAS18M2-AI
Производительность, кВт	Охлаждение	2,05	2,55	3,60	5,20
	Обогрев	2,15	2,65	3,70	5,00
Потребляемая мощность, кВт		0,04	0,04	0,04	0,063
Электропитание		1 фаза, 230 В, 50 Гц			
Расход воздуха, м³/ч		570	570	570	1000
Уровень звукового давления, дБ(А)		33/29/27/24	33/29/27/24	33/29/27/24	38/35/32/29
Диаметр жидкостной трубы, мм (дюймы)		6,35 (1/4)	6,35 (1/4)	6,35 (1/4)	6,35 (1/4)
Диаметр газовой трубы, мм (дюймы)		9,52 (3/8)	9,52 (3/8)	9,52 (3/8)	12,7 (1/2)
Диаметр дренажной трубы, мм		16,5	16,5	16,5	16,5
Размеры (В x Ш x Г), мм	Без упаковки	300×800×198	300×800×198	300×800×198	315×970×235
	В упаковке	355×835×255	355×835×255	355×835×255	370×1010×290
Вес, кг	Без упаковки	10	10	10	13
	В упаковке	11,5	11,5	11,5	16

КАССЕТНЫЕ БЛОКИ (СО ВСТРОЕННЫМ ДРЕНАЖНЫМ НАСОСОМ)



Модель внутреннего блока		SAC09M1-AI	SAC12M1-AI	SAC18M1-AI
Производительность, кВт	Охлаждение	2,8	3,6	5,0
	Обогрев	3,0	3,9	5,6
Потребляемая мощность, кВт		0,07	0,07	0,07
Электропитание		1 фаза, 230 В, 50 Гц		
Расход воздуха (макс./средний/мин.), м³/ч		700/600/530	700/600/530	700/600/530
Уровень звукового давления, дБ(А)		45/41/35	41/38/32	41/38/32
Диаметр жидкостной трубы, мм (дюймы)		6,35 (1/4)	6,35 (1/4)	6,35 (1/4)
Диаметр газовой трубы, мм (дюймы)		12,70 (1/2)	12,70 (1/2)	12,70 (1/2)
Диаметр дренажной трубы, мм		20	20	20
Размеры (В x Ш x Г), мм	Без упаковки	260×570×570	260×570×570	260×570×570
	В упаковке	290×635×635	290×635×635	290×635×635
Вес, кг	Без упаковки	18	18	18
	В упаковке	21	21	21
Декоративная панель		SCP13A1	SCP13A1	SCP13A1
Размеры (В x Ш x Г), мм	Без упаковки	55×650×650	55×650×650	55×650×650
	В упаковке	80×710×710	80×710×710	80×710×710
Вес, кг	Без упаковки	3	3	3
	В упаковке	5	5	5

КАНАЛЬНЫЕ БЛОКИ



Модель внутреннего блока		SAD07M1-AI	SAD09M1-AI	SAD12M1-AI	SAD18M1-AI
Производительность, кВт	Охлаждение	2,2	2,6	3,6	5,1
	Обогрев	2,5	2,9	4,0	5,8
Потребляемая мощность, кВт		0,045	0,045	0,075	0,137
Электропитание		1 фаза, 230 В, 50 Гц			
Расход воздуха (макс./средний/мин.), м³/ч		420/336/294	420/336/294	580/464/406	860/688/602
Статическое давление вентилятора, Па		от 10 до 30 Па			
Уровень звукового давления, дБ(А)		30/26/23	30/26/23	32/28/25	38/35/32
Диаметр жидкостной трубы, мм (дюймы)		6,35 (1/4)	6,35 (1/4)	6,35 (1/4)	6,35 (1/4)
Диаметр газовой трубы, мм (дюймы)		9,52 (3/8)	9,52 (3/8)	12,70 (1/2)	12,70 (1/2)
Диаметр дренажной трубы, мм		16,5	16,5	16,5	16,5
Размеры (В x Ш x Г), мм	Без упаковки	185×840×460	185×840×460	185×840×460	185×1160×460
	В упаковке	250×1030×545	250×1030×545	250×1030×545	250×1350×545
Вес, кг	Без упаковки	16,5	16,5	17,5	21
	В упаковке	20	20	21	26

НАПОЛЬНО-ПОТОЛОЧНЫЕ БЛОКИ



Модель внутреннего блока		SACF09M1-AI	SACF12M1-AI	SACF18M1-AI
Производительность, кВт	Охлаждение	2,8	3,6	5,3
	Обогрев	3,0	3,9	5,8
Потребляемая мощность, кВт		0,08	0,08	0,08
Электропитание		1 фаза, 230 В, 50 Гц		
Расход воздуха (макс./средний/мин.), м³/ч		620/504/441	620/504/441	850/680/595
Уровень звукового давления, дБ(А)		39/36/30	39/36/30	43/40/34
Диаметр жидкостной трубы, мм (дюймы)		6,35 (1/4)	6,35 (1/4)	6,35 (1/4)
Диаметр газовой трубы, мм (дюймы)		12,70 (1/2)	12,70 (1/2)	12,70 (1/2)
Диаметр дренажной трубы, мм		20	20	20
Размеры (В x Ш x Г), мм	Без упаковки	205×929×660	205×929×660	205×929×660
	В упаковке	290×1010×720	290×1010×720	290×1010×720
Вес, кг	Без упаковки	24	24	25
	В упаковке	27	27	28

OUTDOOR

SAM14M1-AI/2, SAM18M1-AI/2

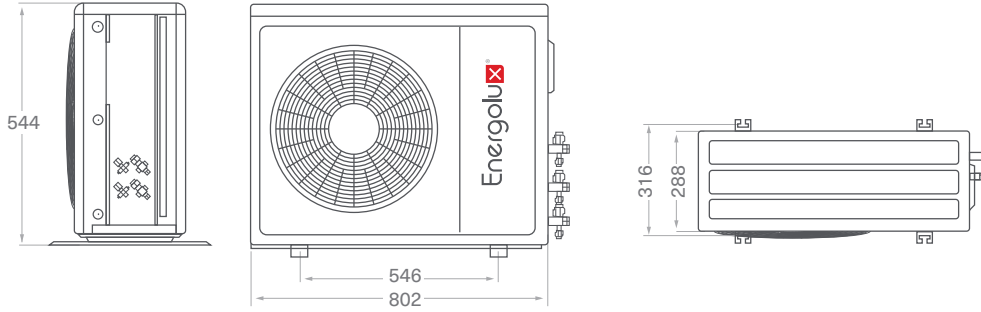

SAM21M1-AI/3, SAM27M1-AI/3

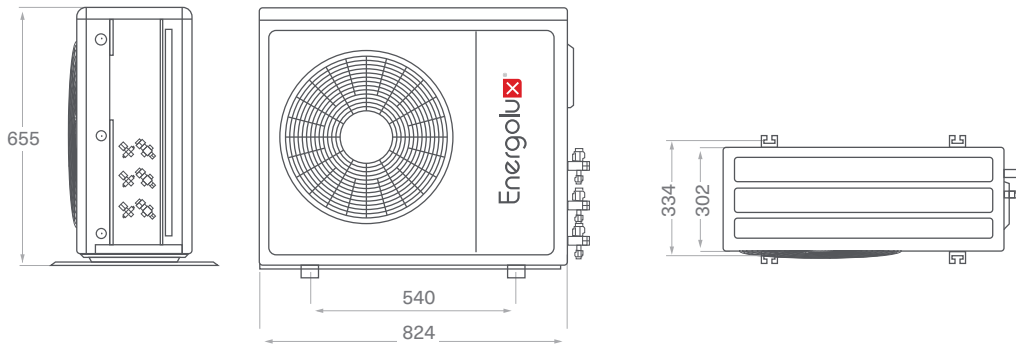

SAM36M2-AI/4, SAM42M3-AI/4

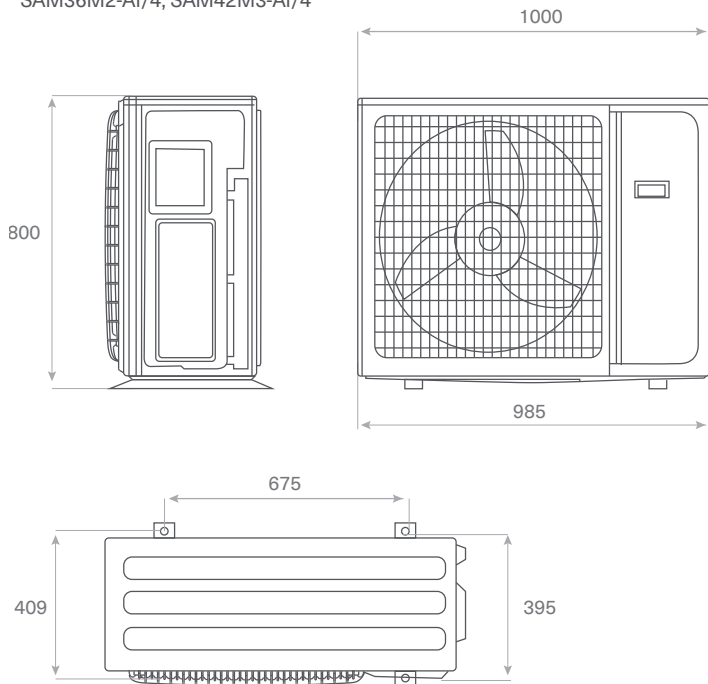

НАСТЕННЫЕ БЛОКИ

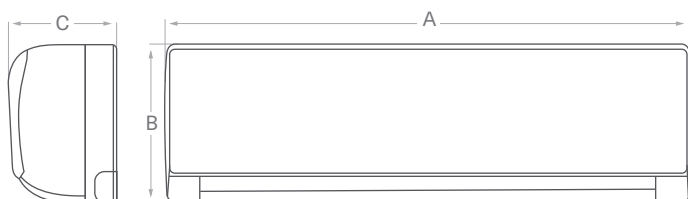

Модель	А, мм	В, мм	С, мм
SAS07M2-AI	800	300	198
SAS09M2-AI			
SAS12M2-AI			
SAS18M2-AI	970	315	235

КАССЕТНЫЕ БЛОКИ

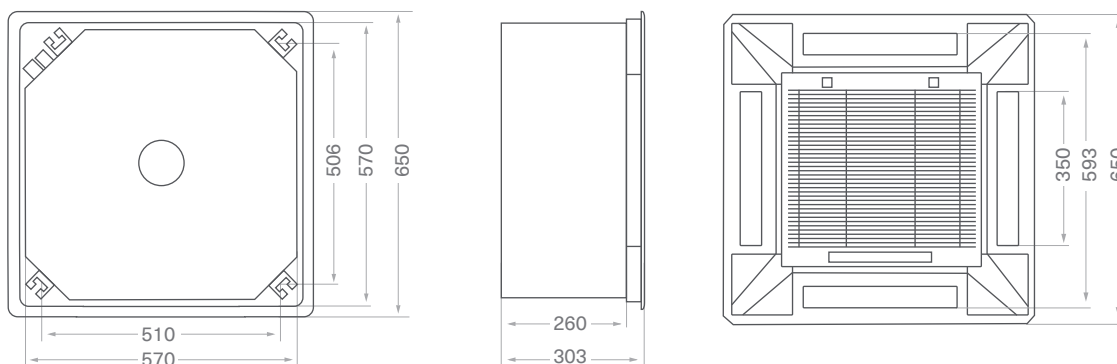

КАНАЛЬНЫЕ БЛОКИ

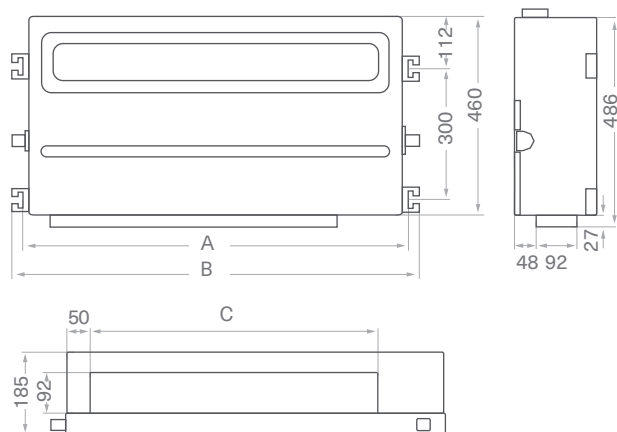

Модель	А, мм	В, мм	С, мм
SAD07M1-AI	879	919	642
SAD09M1-AI			
SAD12M1-AI			
SAD18M1-AI	1200	1240	961

НАПОЛЬНО-ПОТОЛОЧНЫЕ БЛОКИ

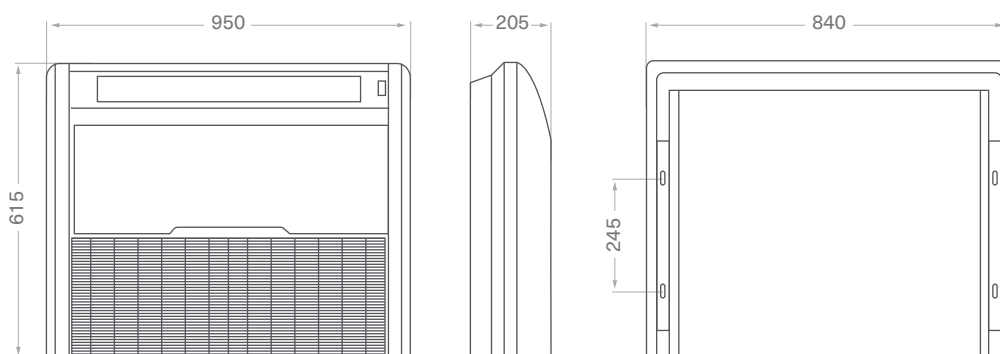

ПРОИЗВОДИТЕЛЬНОСТЬ ВЕНТИЛЯТОРА

SAD07M1-A1, SAD09M1-A1

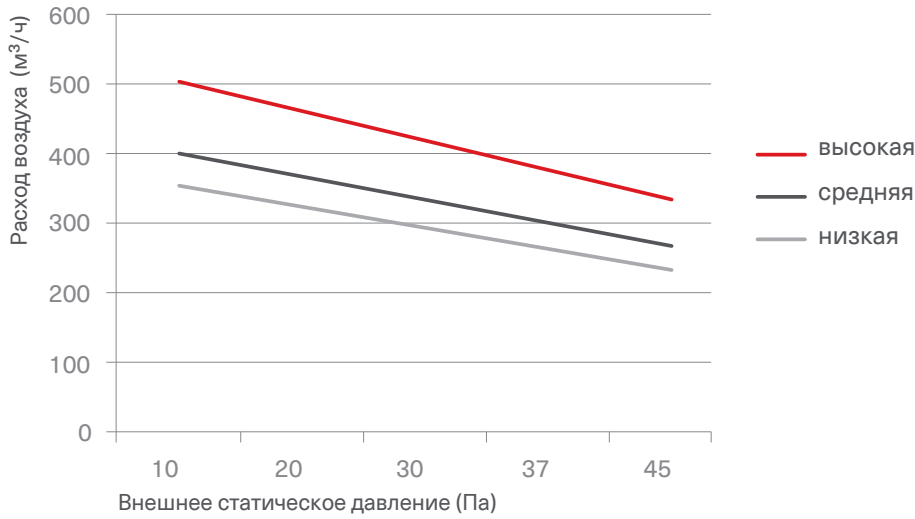

SAD12M1-A1

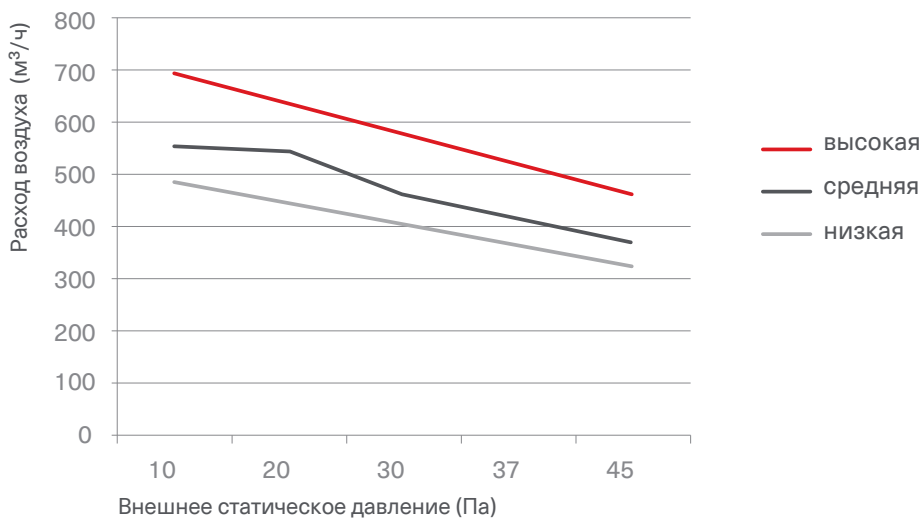

SAD18M1-A1

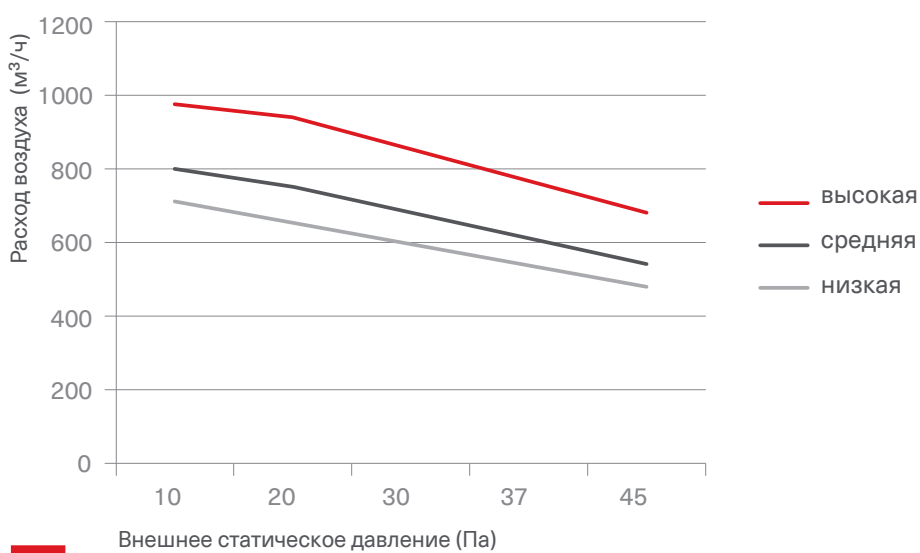



SMART MULTI

СХЕМА ЭЛЕКТРИЧЕСКИХ СОЕДИНЕНИЙ

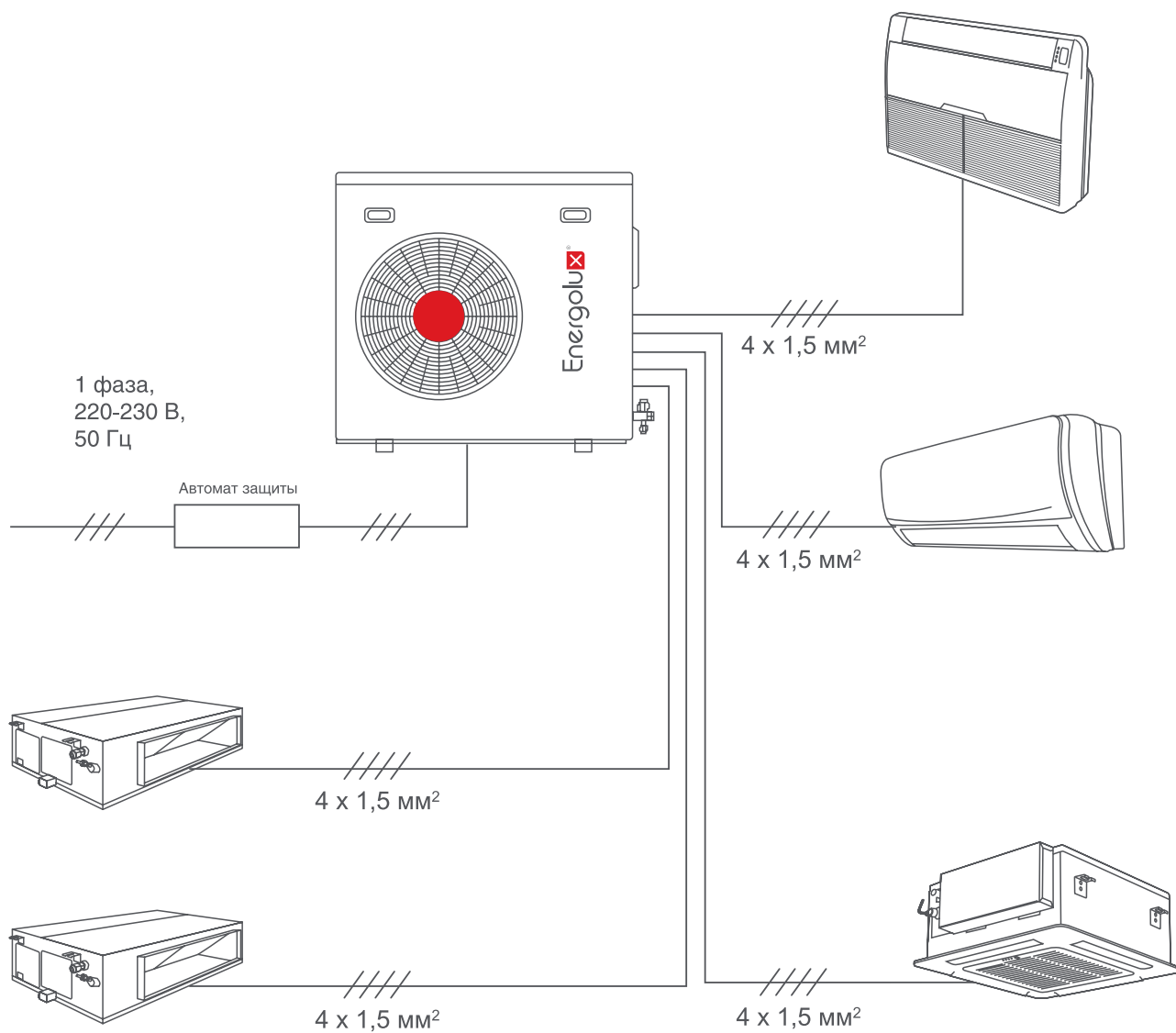

Модель	Силовой кабель	Автомат защиты, А
SAM14M1-AI/2	3×1,5 мм ²	16
SAM18M1-AI/2	3×2,5 мм ²	16
SAM21M1-AI/3	3×2,5 мм ²	25
SAM27M1-AI/3	3×2,5 мм ²	25
SAM36M1-AI/4	3×4,0 мм ²	25
SAM42M1-AI/5	3×4,0 мм ²	32

РАСЧЕТ ДОПОЛНИТЕЛЬНОЙ ЗАПРАВКИ ФРЕОНА

	SAM14M1-AI/2 SAM18M1-AI/2	SAM21M1-AI/3 SAM27M1-AI/3	SAM36M2-AI/4	SAM42M2-AI/5
Максимальная суммарная длина фреонпровода, м	40	60	80	80
Максимальная длина между наружным и внутренним блоками, м	25	30	35	35
Максимальный перепад высот между наружным и внутренним блоками, м	15	15	15	15
Максимальный перепад высот между наружным и внутренним блоками, м	10	10	10	10
Максимальное количество масляных петель	2			
Максимальное количество поворотов	5			
Дополнительное количество фреона на метр сверх лимита	0,022			
Лимит не требующий дозаправки, м	15	22,5	30	37,5
Формула расчета дополнительной заправки фреона	22x (суммарная трасса – 15)	22x (суммарная трасса – 22,5)	22x (суммарная трасса – 30)	22x (суммарная трасса – 37,5)

КОМБИНАЦИИ

Наружный блок		Внутренний блок					Холодопроизводительность, кВт				
		Блок А	Блок Б	Блок В	Блок Г	Блок Д	Блок А	Блок Б	Блок В	Блок Г	Блок Д
SAM14M1-AI/2	1:1	7	—	—	—	—	2,05	—	—	—	—
		9	—	—	—	—	2,50	—	—	—	—
		12	—	—	—	—	3,50	—	—	—	—
		18	—	—	—	—	4,10	—	—	—	—
	1:2	7	7	—	—	—	2,05	2,05	—	—	—
		7	9	—	—	—	1,79	2,31	—	—	—
		7	12	—	—	—	1,51	2,59	—	—	—
		9	9	—	—	—	2,05	2,05	—	—	—
SAM18M1-AI/2	1:1	7	—	—	—	—	2,05	—	—	—	—
		9	—	—	—	—	2,55	—	—	—	—
		12	—	—	—	—	3,60	—	—	—	—
		18	—	—	—	—	5,20	—	—	—	—
	1:2	7	7	—	—	—	2,10	2,10	—	—	—
		7	9	—	—	—	2,06	2,64	—	—	—
		7	12	—	—	—	1,95	3,35	—	—	—
		9	9	—	—	—	2,55	2,55	—	—	—
SAM21M1-AI/3	1:1	7	—	—	—	—	2,00	—	—	—	—
		9	—	—	—	—	2,50	—	—	—	—
		12	—	—	—	—	3,50	—	—	—	—
		18	—	—	—	—	5,00	—	—	—	—
	1:2	7	7	—	—	—	2,10	2,10	—	—	—
		7	9	—	—	—	2,06	2,64	—	—	—
		7	12	—	—	—	1,95	3,35	—	—	—
		7	18	—	—	—	1,76	4,54	—	—	—
SAM27M1-AI/3	1:2	9	9	—	—	—	2,65	2,65	—	—	—
		9	12	—	—	—	2,57	3,43	—	—	—
		9	18	—	—	—	2,10	4,20	—	—	—
		12	12	—	—	—	3,10	3,10	—	—	—
	1:3	7	7	7	—	—	2,03	2,03	2,03	—	—
		7	7	9	—	—	1,92	1,92	2,47	—	—
		7	7	12	—	—	1,70	1,70	2,91	—	—
		7	9	9	—	—	1,76	2,27	2,27	—	—
SAM27M1-AI/3	1:1	7	—	—	—	—	2,00	—	—	—	—
		9	—	—	—	—	2,50	—	—	—	—
		12	—	—	—	—	3,50	—	—	—	—
		18	—	—	—	—	5,00	—	—	—	—
	1:2	7	7	—	—	—	2,10	2,10	—	—	—
		7	9	—	—	—	2,06	2,64	—	—	—
		7	12	—	—	—	1,95	3,35	—	—	—
		7	18	—	—	—	1,82	4,68	—	—	—
1:2	9	9	—	—	—	2,65	2,65	—	—	—	
	9	12	—	—	—	2,57	3,43	—	—	—	
	9	18	—	—	—	2,27	4,53	—	—	—	
	12	12	—	—	—	3,15	3,15	—	—	—	
1:2	12	18	—	—	—	2,72	4,08	—	—	—	

Наружный блок		Внутренний блок					Холодопроизводительность, кВт				
		Блок А	Блок Б	Блок В	Блок Г	Блок Д	Блок А	Блок Б	Блок В	Блок Г	Блок Д
SAM27M1-AI/3	1:3	7	7	7	—	—	2,43	2,43	2,43	—	—
		7	7	9	—	—	2,25	2,25	2,90	—	—
		7	7	12	—	—	2,13	2,13	3,65	—	—
		7	7	18	—	—	1,73	1,73	4,44	—	—
		7	9	9	—	—	2,13	2,74	2,74	—	—
		7	9	12	—	—	1,98	2,54	3,39	—	—
		7	12	12	—	—	1,78	3,06	3,06	—	—
		9	9	9	—	—	2,55	2,55	2,55	—	—
		9	9	12	—	—	2,37	2,37	3,16	—	—
		9	12	12	—	—	2,15	2,87	2,87	—	—
SAM36M2-AI/4	1:1	7	—	—	—	—	2,00	—	—	—	—
		9	—	—	—	—	2,50	—	—	—	—
		12	—	—	—	—	3,50	—	—	—	—
		18	—	—	—	—	5,00	—	—	—	—
		24	—	—	—	—	7,00	—	—	—	—
	1:2	7	7	—	—	—	2,10	2,10	—	—	—
		7	9	—	—	—	2,06	2,64	—	—	—
		7	12	—	—	—	2,03	3,47	—	—	—
		7	18	—	—	—	1,96	5,04	—	—	—
		9	9	—	—	—	2,65	2,65	—	—	—
		9	12	—	—	—	2,57	3,43	—	—	—
		9	18	—	—	—	2,50	5,00	—	—	—
		12	12	—	—	—	3,50	3,50	—	—	—
	1:3	12	18	—	—	—	3,40	5,10	—	—	—
		18	18	—	—	—	5,00	5,00	—	—	—
		7	7	7	—	—	2,00	2,00	2,00	—	—
		7	7	9	—	—	1,98	1,98	2,54	—	—
		7	7	12	—	—	2,02	2,02	3,46	—	—
		7	7	18	—	—	1,97	1,97	5,06	—	—
		7	9	9	—	—	1,96	2,52	2,52	—	—
		7	9	12	—	—	2,00	2,57	3,43	—	—
		7	9	18	—	—	1,96	2,51	5,03	—	—
		7	12	12	—	—	2,03	3,48	3,48	—	—
		7	12	18	—	—	1,89	3,24	4,86	—	—
		7	18	18	—	—	1,63	4,19	4,19	—	—
		9	9	9	—	—	2,50	2,50	2,50	—	—
		9	9	12	—	—	2,55	2,55	3,40	—	—
		9	9	18	—	—	2,50	2,50	5,00	—	—
	1:4	9	12	12	—	—	2,59	3,45	3,45	—	—
		9	12	18	—	—	2,31	3,08	4,62	—	—
9		18	18	—	—	2,00	4,00	4,00	—	—	
12		12	12	—	—	3,33	3,33	3,33	—	—	
12		12	18	—	—	2,86	2,86	4,29	—	—	
12		18	18	—	—	2,50	3,75	3,75	—	—	
7		7	7	7	—	2,05	2,05	2,05	2,05	—	
7		7	7	9	—	1,98	1,98	1,98	2,55	—	
7		7	7	12	—	2,02	2,02	2,02	3,45	—	
7		7	7	18	—	1,88	1,88	1,88	4,85	—	
7	7	9	9	—	1,97	1,97	2,53	2,53	—		
7	7	9	12	—	2,00	2,00	2,57	3,43	—		
7	7	9	18	—	1,79	1,79	2,30	4,61	—		
7	7	12	12	—	1,93	1,93	3,32	3,32	—		
7	7	12	18	—	1,67	1,67	2,86	4,30	—		
7	7	18	18	—	1,47	1,47	3,78	3,78	—		

КОМБИНАЦИИ

Наружный блок		Внутренний блок					Холодопроизводительность, кВт				
		Блок А	Блок Б	Блок В	Блок Г	Блок Д	Блок А	Блок Б	Блок В	Блок Г	Блок Д
SAM36M2-AI/4	1:4	7	9	9	9	—	1,96	2,51	2,51	2,51	—
		7	9	9	12	—	2,01	2,58	2,58	3,44	—
		7	9	9	18	—	1,73	2,22	2,22	4,44	—
		7	9	12	12	—	1,86	2,39	3,18	3,18	—
		7	9	12	18	—	1,61	2,07	2,77	4,15	—
		7	9	18	18	—	1,43	1,83	3,67	3,67	—
		7	12	12	12	—	1,73	2,96	2,96	2,96	—
		7	12	12	18	—	1,51	2,60	2,60	3,89	—
		9	9	9	9	—	2,50	2,50	2,50	2,50	—
		9	9	9	12	—	2,45	2,45	2,45	3,26	—
		9	9	9	18	—	2,12	2,12	2,12	4,24	—
		9	9	12	12	—	2,27	2,27	3,03	3,03	—
		9	9	12	18	—	1,99	1,99	2,65	3,98	—
		9	12	12	12	—	2,12	2,83	2,83	2,83	—
		9	12	12	18	—	1,87	2,49	2,49	3,74	—
		12	12	12	12	—	2,65	2,65	2,65	2,65	—
SAM42M2-AI/5	1:1	7	—	—	—	—	2,00	—	—	—	—
		9	—	—	—	—	2,50	—	—	—	—
		12	—	—	—	—	3,50	—	—	—	—
		18	—	—	—	—	5,00	—	—	—	—
	1:2	7	7	—	—	—	2,10	2,10	—	—	—
		7	9	—	—	—	2,06	2,64	—	—	—
		7	12	—	—	—	2,03	3,47	—	—	—
		7	18	—	—	—	1,96	5,04	—	—	—
		9	9	—	—	—	2,65	2,65	—	—	—
		9	12	—	—	—	2,57	3,43	—	—	—
		9	18	—	—	—	2,50	5,00	—	—	—
		12	12	—	—	—	3,50	3,50	—	—	—
	1:3	12	18	—	—	—	3,40	5,10	—	—	—
		18	18	—	—	—	5,25	5,25	—	—	—
		7	7	7	—	—	2,00	2,00	2,00	—	—
		7	7	9	—	—	1,98	1,98	2,54	—	—
		7	7	12	—	—	2,02	2,02	3,46	—	—
		7	7	18	—	—	1,97	1,97	5,06	—	—
		7	9	9	—	—	1,96	2,52	2,52	—	—
		7	9	12	—	—	2,00	2,57	3,43	—	—
		7	9	18	—	—	1,96	2,51	5,03	—	—
		7	12	12	—	—	2,03	3,48	3,48	—	—
		7	12	18	—	—	1,99	3,41	5,11	—	—
		7	18	18	—	—	1,87	4,81	4,81	—	—
		9	9	9	—	—	2,67	2,67	2,67	—	—
		9	9	12	—	—	2,70	2,70	3,60	—	—
		9	9	18	—	—	2,63	2,63	5,25	—	—
		9	12	12	—	—	2,45	3,27	3,27	—	—
	9	12	18	—	—	2,54	3,38	5,08	—	—	
	9	18	18	—	—	2,40	4,80	4,80	—	—	
	12	12	12	—	—	3,17	3,17	3,17	—	—	
	12	12	18	—	—	3,29	3,29	4,93	—	—	
12	18	18	—	—	3,00	4,50	4,50	—	—		
18	18	18	—	—	4,00	4,00	4,00	—	—		
1:4	7	7	7	7	—	2,00	2,00	2,00	2,00	—	
	7	7	7	9	—	1,98	1,98	1,98	2,55	—	
	7	7	7	12	—	2,02	2,02	2,02	3,45	—	
	7	7	7	18	—	2,06	2,06	2,06	5,31	—	
	7	7	9	9	—	2,08	2,08	2,67	2,67	—	
7	7	9	12	—	2,00	2,00	2,57	3,43	—		

Наружный блок		Внутренний блок					Холодопроизводительность, кВт				
		Блок А	Блок Б	Блок В	Блок Г	Блок Д	Блок А	Блок Б	Блок В	Блок Г	Блок Д
SAM42M2-AI/5	1:4	7	7	9	18	—	1,96	1,96	2,52	5,05	—
		7	7	12	12	—	1,93	1,93	3,32	3,32	—
		7	7	12	18	—	1,83	1,83	3,14	4,70	—
		7	7	18	18	—	1,72	1,72	4,43	4,43	—
		7	9	9	9	—	2,06	2,65	2,65	2,65	—
		7	9	9	12	—	1,99	2,55	2,55	3,41	—
		7	9	9	18	—	1,87	2,41	2,41	4,81	—
		7	9	12	12	—	2,01	2,59	3,45	3,45	—
		7	9	12	18	—	1,83	2,35	3,13	4,70	—
		7	9	18	18	—	1,66	2,13	4,26	4,26	—
		7	12	12	12	—	1,87	3,21	3,21	3,21	—
		7	12	12	18	—	1,71	2,94	2,94	4,41	—
		7	12	18	18	—	1,57	2,68	4,03	4,03	—
		9	9	9	9	—	2,63	2,63	2,63	2,63	—
		9	9	9	12	—	2,65	2,65	2,65	3,54	—
		9	9	9	18	—	2,40	2,40	2,40	4,80	—
		9	9	12	12	—	2,46	2,46	3,29	3,29	—
		9	9	12	18	—	2,25	2,25	3,00	4,50	—
		9	9	18	18	—	2,05	2,05	4,10	4,10	—
		9	12	12	12	—	2,30	3,07	3,07	3,07	—
		9	12	12	18	—	2,17	2,89	2,89	4,34	—
	9	12	18	18	—	1,94	2,59	3,88	3,88	—	
	12	12	12	12	—	2,88	2,88	2,88	2,88	—	
	12	12	12	18	—	2,73	2,73	2,73	4,10	—	
	7	7	7	7	7	7	2,10	2,10	2,10	2,10	2,10
	7	7	7	7	7	9	2,08	2,08	2,08	2,08	2,68
	7	7	7	7	7	12	2,01	2,01	2,01	2,01	3,45
	7	7	7	7	7	18	1,87	1,87	1,87	1,87	4,81
	7	7	7	9	9	9	2,06	2,06	2,06	2,65	2,65
	7	7	7	9	9	12	2,00	2,00	2,00	2,57	3,43
	7	7	7	9	9	18	1,79	1,79	1,79	2,31	4,61
	7	7	7	12	12	12	1,91	1,91	1,91	3,28	3,28
	7	7	7	12	18	18	1,69	1,69	1,69	2,89	4,34
	7	7	7	18	18	18	1,51	1,51	1,51	3,88	3,88
	7	7	9	9	9	9	2,05	2,05	2,63	2,63	2,63
	7	7	9	9	9	12	1,96	1,96	2,52	2,52	3,35
	7	7	9	9	9	18	1,72	1,72	2,21	2,21	4,43
	7	7	9	12	12	12	1,83	1,83	2,36	3,14	3,14
	7	7	9	12	18	18	1,62	1,62	2,09	2,78	4,18
	7	7	9	18	18	18	1,46	1,46	1,88	3,75	3,75
	7	7	12	12	12	12	1,72	1,72	2,95	2,95	2,95
	7	7	12	12	18	18	1,54	1,54	2,64	2,64	3,95
7	9	9	9	9	9	2,00	2,57	2,57	2,57	2,57	
7	9	9	9	9	12	1,87	2,41	2,41	2,41	3,21	
7	9	9	9	9	18	1,66	2,13	2,13	2,13	4,26	
7	9	9	12	12	12	1,76	2,26	2,26	3,01	3,01	
7	9	9	12	18	18	1,57	2,01	2,01	2,68	4,03	
7	9	12	12	12	12	1,66	2,13	2,84	2,84	2,84	
7	9	12	12	18	18	1,48	1,91	2,54	2,54	3,82	
7	12	12	12	12	12	1,57	2,68	2,68	2,68	2,68	
9	9	9	9	9	9	2,40	2,40	2,40	2,40	2,40	
9	9	9	9	9	12	2,31	2,31	2,31	2,31	3,08	
9	9	9	9	9	18	2,05	2,05	2,05	2,05	4,10	
9	9	9	12	12	12	2,17	2,17	2,17	2,89	2,89	
9	9	9	12	18	18	1,94	1,94	1,94	2,59	3,88	
9	9	12	12	12	12	2,05	2,05	2,73	2,73	2,73	
9	12	12	12	12	12	1,94	2,59	2,59	2,59	2,59	

ЭНЕРГОСБЕРЕЖЕНИЕ



ВЫСОКАЯ ЭНЕРГОЭФФЕКТИВНОСТЬ

Большинство кондиционеров Energolux соответствуют наивысшему классу энергоэффективности по российской классификации – А класс. При разработке нашего оборудования постоянно внедряются новые технологии, направленные на сокращение потребления электроэнергии.



ИНВЕРТОРНОЕ УПРАВЛЕНИЕ

Благодаря применению инверторной технологии управления компрессором, стало возможным более быстрое достижение требуемых параметров микроклимата, а энергопотребление снизилось на 40–50% по сравнению с традиционными моделями.



РЕЖИМ ЭНЕРГОСБЕРЕЖЕНИЯ

При эксплуатации, в режиме энергосбережения, настройка термостата автоматически изменяется в соответствии с температурой наружного воздуха во избежание ненужного охлаждения или нагрева, что обеспечивает наиболее экономное функционирование.

ЗДОРОВЬЕ



САМООЧИСТКА ВНУТРЕННЕГО БЛОКА

Кондиционер Energolux имеет функцию самоочистки, которую можно активировать с пульта управления. После выключения системы, вентилятор внутреннего блока продолжит свою работу некоторое время, чтобы удалить влагу, скопившуюся во внутреннем блоке и, таким образом, предотвратить образование плесени.



КОМБИНИРОВАННЫЙ ФИЛЬТР

Фильтр состоит из активного угольного фильтра, антибактериального и фильтра с витамином С. Эффективно очищает воздух, борется с бактериями и насыщает проходящий через него воздух полезным антиоксидантом.



ОБЕЗЗАРАЖИВАЮЩИЙ ФИЛЬТР

Специальный обеззараживающий фильтр изготовлен с применением антибактериальных материалов и фильтра-катализатора LTC (Low temperature catalyst). Фильтр эффективно задерживает мельчайшие частички пыли и смога, убивает бактерии и преобразует более 90% вредных летучих органических веществ, включая формальдегид и аммиак.



АНТИБАКТЕРИАЛЬНЫЙ ФИЛЬТР

Антибактериальный фильтр состоит из фильтрующего элемента со специальными биологическими ферментами и эко-фильтра. Эко-фильтр улавливает мельчайшие частички находящейся в воздухе пыли, бактерии, грибковые образования и микробы.



УГОЛЬНЫЙ ФИЛЬТР

Угольный фильтр сделан из соединения специальных ферментов и активированного угля. Эффективность фильтрации: задерживает 99,97% всех микрочастиц (свыше 0,3 мкм), содержание бактерий в воздухе сокращается на 99%. Уничтожает запах аммиака и поглощает вредные химические газы.



КАТЕХИНОВЫЙ ФИЛЬТР

Катехиновый фильтр позволяет сделать воздух в помещении полезным для здоровья человека. Катехин – это отличный антисептик, который эффективно уничтожает 95% канцерогенов, вирусов и бактерий, таких как стафилококк, стрептококк, сальмонелла.



ФИЛЬТР С ИОНАМИ СЕРЕБРА

Специальное покрытие с ионами серебра позволяет эффективно уничтожать до 99% бактерий и вирусов, подавляя размножение плесени и устраняя причины неприятных запахов.



ANTI-PM2.5 ФИЛЬТР

Высокоэффективный фильтр использующий статический заряд электричества для очистки воздуха от мелкодисперсных частиц PM2.5. В отличие от более крупных частиц, PM2.5 легко проникают сквозь биологические барьеры и поэтому представляют наибольшую угрозу для организма.



ИОНИЗАТОР ВОЗДУХА

Кондиционеры Energolux оснащены функцией ионизации воздуха. Благодаря этому процессу микроклимат в помещении становится максимально полезным для здоровья, способствует повышению общего тонуса организма, снятию напряжения и стабилизации обмена веществ. Функция ионизации позволяет не только освежить воздух, но и очистить его от пыли.



МОЮЩИЙСЯ ФИЛЬТР

Фильтр внутреннего блока легко вынимается и моется.



ИНДИКАТОР ЗАГРЯЗНЕНИЯ ФИЛЬТРА

При загрязнении фильтра загорается индикация, сигнализируя о необходимости его очистки.

КОМФОРТ



ОБЪЕМНОЕ ВОЗДУХОРАСПРЕДЕЛЕНИЕ

Согласованное качание горизонтальных и вертикальных жалюзи обеспечивает объемный воздушный поток, исключая сквозняки.



АВТОМАТИЧЕСКОЕ КАЧАНИЕ ЖАЛЮЗИ

Горизонтальные жалюзи автоматически работают в режиме волнообразного распределения воздуха.



ПОДКЛЮЧЕНИЕ ВОЗДУХОВОДОВ

Для распределения кондиционированного воздуха по помещениям возможно упрощенное подключение воздуховодов.



МЯГКОЕ ОСУШЕНИЕ

При включении режима осушения кондиционер непрерывно и плавно осушает воздух в помещении, не допуская при этом резкого изменения температуры и эффекта пересушивания.



ТУРБОРЕЖИМ

В этом режиме работы кондиционер, для более быстрого выхода на заданную температуру

ПИКТОГРАММЫ

в помещении, будет работать в течение 20 минут с максимальным расходом воздуха и скоростью компрессора.



ГОРЯЧИЙ ЗАПУСК

В режиме обогрева функция Горячего запуска блокирует вентилятор внутреннего блока до тех пор, пока теплообменник не прогреется, благодаря чему в помещение будет поступать только теплый воздух.



БЕСШУМНАЯ РАБОТА

К решению проблемы снижения шума был применен комплексный подход. Снижение уровня шума достигнуто как за счет компонентной базы, так и благодаря внедрению специальных программных алгоритмов работы. Вентилятор внутреннего блока имеет увеличенный диаметр и поддерживает необходимый расход воздуха даже при меньшей скорости вращения, что существенно снижает шум двигателя. При этом двигатель оснащен специальными бесшумными подшипниками.



ТИХИЙ РЕЖИМ

При выборе тихого режима работы поток воздуха из внутреннего блока будет снижен.



КОМФОРТНЫЙ СОН

Кондиционер автоматически увеличит (в режиме охлаждения) или уменьшит (в режиме обогрева) температуру на 1°C в час, в первые 2 часа, а через 5 часов выключится. Функция «Комфортный сон» помогает поддерживать наиболее комфортную температуру и экономит электроэнергию.

УПРАВЛЕНИЕ



Wi-Fi

Управление климатом в вашем доме теперь легко осуществляется в любое время и из любой

точки мира, нужно просто установить приложение Energolux на ваш смартфон или планшет.



24-ЧАСОВОЙ ТАЙМЕР

Удобный 24-часовой таймер позволяет легко настроить работу кондиционера под ваш режим.



РЕЖИМ I FEEL

Температурный датчик встроен в пульт дистанционного управления. Кондиционер автоматически выберет режим работы, чтобы достичь комфортной температуры в той части комнаты, где будет находиться пульт.



ИНТЕЛЛЕКТУАЛЬНЫЙ ДИСПЛЕЙ

Внутренний блок кондиционера оснащен светодиодным дисплеем, где отображается температура воздуха и основные функции.



БЛОКИРОВКА КНОПОК ПУЛЬТА

Пульт управления может быть заблокирован, что предотвратит некорректную работу кондиционера из-за действий детей.



ПРОВОДНОЙ ПУЛЬТ УПРАВЛЕНИЯ

Кондиционер может управляться с помощью проводного пульта управления.



ИНФРАКРАСНЫЙ ПУЛЬТ УПРАВЛЕНИЯ

Кондиционер может управляться с помощью инфракрасного пульта управления.



ВНЕШНЕЕ УПРАВЛЕНИЕ

Стандартный разъем на плате внутреннего блока позволяет принудительно включать или выключать кондиционер, что бывает удобно при использовании карты включения/выключения в гостиницах.



ИНТЕГРАЦИЯ В «УМНЫЙ ДОМ»

Возможна интеграция в единую систему управления зданием.

ЭКСПЛУАТАЦИЯ



ЭНЕРГОНЕЗАВИСИМАЯ ПАМЯТЬ

Встроенная энергонезависимая память позволяет автоматически возобновить последний режим работы кондиционера после устранения проблем с электропитанием, обеспечивая безопасность и удобство в работе.



АВТОМАТИЧЕСКИЙ ВЫБОР РЕЖИМА

В зависимости от значений заданной и фактической температуры в помещении, микропроцессор автоматически переключит кондиционер в режим обогрева, осушения или охлаждения.



АВТОМАТИЧЕСКАЯ РАЗМОРОЗКА

Разморозка наружного блока включается автоматически, в зависимости от внешних условий.



ВСТРОЕННЫЙ ЭЛЕКТРИЧЕСКИЙ НАГРЕВАТЕЛЬ

Дополнительный электрический нагреватель, встроенный во внутренний блок, обеспечивает мощный обогрев помещения, даже тогда, когда температура на улице опускается ниже критической отметки.



РАБОТА В РЕЖИМЕ ОХЛАЖДЕНИЯ ДО -15°C / -20°C

Кондиционер работает в широком диапазоне температур, что позволяет эффективно охлаждаться при температуре наружного воздуха -15°C / -20°C.



НИЗКОТЕМПЕРАТУРНЫЙ КОМПЛЕКТ

Низкотемпературный комплект предназначен для обеспечения работоспособности систем кондиционирования воздуха в режиме охлаждения при температуре окружающей среды до -25 / -30°C.



РАБОТА В РЕЖИМЕ ОБОГРЕВА ДО -15°C / -20°C

Кондиционер работает в широком диапазоне температур, что позволяет эффективно обогреваться при температуре наружного воздуха -15°C / -20°C.



ДРЕНАЖНЫЙ НАСОС

Отвод конденсата осуществляется принудительно с помощью дренажного насоса, установленного внутри кондиционера.



САМОДИАГНОСТИКА

Микропроцессор последнего поколения контролирует все режимы работы кондиционера. В случае возникновения внештатной ситуации, на внутреннем блоке появится соответствующая индикация. Благодаря этому специалист быстро найдет и устранит неисправность.



АНТИКОРРОЗИЙНАЯ ЗАЩИТА

На теплообменник наружного блока нанесено специальное трехслойное антикоррозийное покрытие «BlueFin» для увеличения срока службы.



ЗАЩИТА ОТ УТЕЧКИ ХЛАДАГЕНТА

При обнаружении утечки хладагента сплит-система останавливает свою работу, а на дисплее высветится код ошибки.



ГОДА



ГОДА



ГОДА



ЛЕТ

ГАРАНТИЯ



Качество оборудования Energolux подтверждено всеми регламентирующими документами международных климатических организаций. Все оборудование Energolux, импортируемое в Россию по официальным каналам, прошло сертификацию РОСТЕСТа.





ЛЕТ



5 ЛЕТ ГАРАНТИИ

На инверторные сплит-системы Energolux предоставляется расширенная пятилетняя гарантия.

	BERN	BERN LE	SCHILTHORN
	БЕРН	БЕРН ЛИМИТЕД ЭДИШЕН	ШИЛТХОРН
			
	DC-инверторные настенные сплит-системы с расширенным диапазоном работы в режиме обогрева до -20 °C	DC-инверторные настенные сплит-системы с большой длиной трассы	DC-инверторные настенные сплит-системы с большой длиной трассы
2,1			
2,7	SAS09BN1-AI	SAS09BN1-AI LE	
3,5	SAS12BN1-AI	SAS12BN1-AI LE	
5,3	SAS18BN1-AI	SAS18BN1-AI LE	
7,0	SAS24BN1-AI	SAS24BN1-AI LE	SMZS24V3AI
8,0			SMZS30V3AI
10,0			SMZS32V3AI
	<ul style="list-style-type: none"> ■ Высокий класс энергоэффективности A++ ■ Работа в режиме обогрева до -20 °C ■ Объемное воздухораспределение ■ Многоступенчатая система очистки воздуха ■ Осушение теплообменника ■ Бесшумная работа наружного и внутреннего блока ■ Турборежим ■ Режим I FEEL ■ Управление через Wi-Fi (опция) ■ Экологически безопасный фреон R32 ■ 5 лет гарантии 	<ul style="list-style-type: none"> ■ Длина трассы до 40 м ■ Высокий класс энергоэффективности A++ ■ Работа в режиме обогрева до -20 °C ■ Объемное воздухораспределение ■ Многоступенчатая система очистки воздуха ■ Осушение теплообменника ■ Бесшумная работа наружного и внутреннего блока ■ Турборежим ■ Режим I FEEL ■ Управление через Wi-Fi (опция) ■ Экологически безопасный фреон R32 ■ 5 лет гарантии 	<ul style="list-style-type: none"> ■ Длина трассы до 100 м и перепад высот до 30 м ■ Высокий класс энергоэффективности A++ ■ Работа в режиме обогрева до -20 °C ■ Объемное воздухораспределение ■ Турборежим ■ Режим I FEEL ■ Управление через Wi-Fi, KNX, ModBus, Bacnet (опция) ■ Проводной пульт (опция) ■ 5 лет гарантии
стр.	64 стр.	38 стр.	42 стр.

Примечание: Информация о холодопроизводительности указана округлённо, точные значения вы можете узнать на соответствующей странице.

GENEVA	CHAMPERY	ZURICH
ЖЕНЕВА	ШАМПЕРИ	ЦЮРИХ
		
<p>DC-инверторные настенные сплит-системы с превосходным дизайном и многоступенчатой системой очистки воздуха</p>	<p>DC-инверторные настенные сплит-системы с функцией защиты от утечки хладагента и многоступенчатой системой очистки воздуха</p>	<p>DC-инверторные настенные сплит-системы с объемным воздушораспределением и многоступенчатой системой очистки воздуха</p>
SAS07G2-AI	SAS07CH1-AI	SAS07Z4-AI
SAS09G2-AI	SAS09CH1-AI	SAS09Z4-AI
SAS12G2-AI	SAS12CH1-AI	SAS12Z4-AI
SAS18G2-AI	SAS18CH1-AI	SAS18Z4-AI
SAS24G2-AI	SAS24CH1-AI	SAS24Z4-AI
<ul style="list-style-type: none"> ■ Высокий класс энергоэффективности A++ ■ Работа в режиме обогрева до -20 °C ■ Объемное воздушораспределение ■ Ионизатор воздуха ■ Многоступенчатая система очистки воздуха ■ Сушение теплообменника ■ Бесшумная работа наружного и внутреннего блока ■ Турборежим ■ Режим I FEEL ■ Управление через Wi-Fi (опция) ■ 5 лет гарантии 	<ul style="list-style-type: none"> ■ Высокий класс энергоэффективности A++ ■ Работа в режиме охлаждения до -15 °C ■ Работа в режиме обогрева до -20 °C ■ Многоступенчатая система очистки воздуха ■ Сушение теплообменника ■ Бесшумная работа наружного и внутреннего блока ■ Турборежим ■ Режим I FEEL ■ Управление через Wi-Fi (опция для всех моделей, кроме SAS07CH1-AI) ■ 5 лет гарантии 	<ul style="list-style-type: none"> ■ Высокая энергоэффективность ■ Работа в режиме обогрева до -20 °C ■ Объемное воздушораспределение ■ Многоступенчатая система очистки воздуха ■ Ионизатор воздуха ■ Сушение теплообменника ■ Бесшумная работа наружного и внутреннего блока ■ Турборежим ■ Режим I FEEL ■ Экологически безопасный фреон R32 ■ Управление через Wi-Fi (опция) ■ 5 лет гарантии
68 стр.	76 стр.	72 стр.

	LAUSANNE ЛОЗАННА	BADEN БАДЕН	BASEL БАЗЕЛЬ
			
	Настенные сплит-системы с объемным воздухораспределением и многоступенчатой системой очистки воздуха	Настенные сплит-системы с функцией защиты от утечки хладагента и многоступенчатой системой очистки воздуха	Настенные сплит-системы с объемным воздухораспределением и многоступенчатой системой очистки воздуха
2,1	SAS07L4-A	SAS07BD1-A	SAS07B3-A
2,7	SAS09L4-A	SAS09BD1-A	SAS09B3-A
3,5	SAS12L4-A	SAS12BD1-A	SAS12B3-A
5,3	SAS18L4-A	SAS18BD1-A	SAS18B3-A
7,0	SAS24L4-A	SAS24BD1-A	SAS24B3-A
8,0		SAS28BD1-A	SAS30B3-A
10,0	SAS36L4-A		SAS36B3-A
	<ul style="list-style-type: none"> ■ Класс энергоэффективности A ■ Объемное воздухораспределение ■ Бесшумная работа внутреннего блока ■ Многоступенчатая система очистки воздуха ■ Осушение теплообменника ■ Ионизатор воздуха ■ Турборежим ■ Режим I FEEL ■ Управление через Wi-Fi (опция) ■ Низкотемпературный комплект (опция) ■ 4 года гарантии 	<ul style="list-style-type: none"> ■ Класс энергоэффективности A ■ Многоступенчатая система очистки воздуха ■ Осушение теплообменника ■ Турборежим ■ Режим I FEEL ■ Низкотемпературный комплект (опция) ■ 4 года гарантии 	<ul style="list-style-type: none"> ■ Класс энергоэффективности A ■ Объемное воздухораспределение ■ Бесшумная работа внутреннего блока ■ Многоступенчатая система очистки воздуха ■ Осушение теплообменника ■ Ионизатор воздуха ■ Турборежим ■ Режим I FEEL ■ Управление через Wi-Fi (опция) ■ Низкотемпературный комплект (опция) ■ 4 года гарантии
стр.	80 стр.	88 стр.	84 стр.

Примечание: Информация о холодопроизводительности указана округлённо, точные значения вы можете узнать на соответствующей странице.

BADEN LT

БАДЕН ЛТ



Настенные холодильные сплит-системы

SAS07BD1-A-LT

SAS09BD1-A-LT

SAS12BD1-A-LT

SAS18BD1-A-LT

SAS24BD1-A-LT



SAS28BD1-A-LT

- Поддержание температуры от -3 до +15 °C
- Энергонезависимая память
- Автоматическая разморозка
- Самодиагностика
- Низкотемпературный комплект (опция)
- 2 года гарантии



	КАССЕТНЫЕ СПЛИТ-СИСТЕМЫ	КАССЕТНЫЕ СПЛИТ-СИСТЕМЫ	КАНАЛЬНЫЕ СПЛИТ-СИСТЕМЫ
			
	Сплит-системы с внутренним блоком кассетного четырехпоточного типа компактные	Сплит-системы с внутренним блоком кассетного четырехпоточного типа стандартные	Сплит-системы с внутренним блоком канального типа средненапорные
3,6	SAC12C3-A		
5,3	SAC18C3-A		SAD18D3-A
7,2		SAC24C3-A	SAD24D3-A
10,6		SAC36C3-A	SAD36D3-A
14,0		SAC48C3-A	SAD48D3-A
17,6		SAC60C3-A	SAD60D3-A
22,0			
28,0			
	<ul style="list-style-type: none"> Встраиваются в стандартный подвесной потолок 600x600 мм Работа в режиме охлаждения и обогрева до -15 °C Объемное воздухораспределение Воздушный фильтр Самоочистка внутреннего блока Дренажный насос с высотой подъема 1200 мм Турборежим Режим I FEEL Отвод воздухопроводов в соседнее помещение Внешнее управление on/off (опция) Управление через центральный пульт, Wi-Fi и Modbus (опция) Проводной пульт (опция) Низкотемпературный комплект (опция) 3 года гарантии Программа для сервисной диагностики 	<ul style="list-style-type: none"> Объемное воздухораспределение Воздушный фильтр Самоочистка внутреннего блока Дренажный насос с высотой подъема 1200 мм Работа в режиме охлаждения и обогрева до -15 °C Турборежим Режим I FEEL Отвод воздухопроводов в соседнее помещение Подмес свежего воздуха Внешнее управление on/off (опция) Управление через центральный пульт, Wi-Fi и Modbus (опция) Проводной пульт (опция) Низкотемпературный комплект (опция) 3 года гарантии Программа для сервисной диагностики 	<ul style="list-style-type: none"> Регулируемый статический напор 50-80 Па Воздушный фильтр Самоочистка внутреннего блока Работа в режиме охлаждения и обогрева до -15 °C Турборежим Подмес свежего воздуха Внешнее управление on/off (опция) Управление через Wi-Fi и Modbus (опция) Инфракрасный пульт (опция) Централизованное управление (опция) Низкотемпературный комплект (опция) 3 года гарантии Программа для сервисной диагностики
стр.	96 стр.	100 стр.	

Примечание: Информация о холодопроизводительности указана округленно, точные значения вы можете узнать на соответствующей странице.

КАНАЛЬНЫЕ СПЛИТ-СИСТЕМЫ	НАПОЛЬНО-ПОТОЛОЧНЫЕ СПЛИТ-СИСТЕМЫ	КОЛОННЫЕ СПЛИТ-СИСТЕМЫ
		
Сплит-системы с внутренним блоком канального типа высоконапорные	Сплит-системы с внутренним блоком напольно-потолочного типа	Сплит-системы с внутренним блоком колонного типа
	SACF18D4-A	
	SACF24D4-A	
	SACF36D4-A	
SAD48HD1-A	SACF48D4-A	SAP48P2-A
SAD60HD1-A	SACF60D4-A	SAP60P2-A
SAD80D3-A		
SAD100D3-A		
<ul style="list-style-type: none"> ■ Статический напор 150–196 Па ■ Воздушный фильтр ■ Самоочистка внутреннего блока ■ Работа в режиме обогрева до -15 °C ■ Турборежим ■ Подмес свежего воздуха ■ Внешнее управление on/off (опция) ■ Управление через Wi-Fi и Modbus (опция) ■ Инфракрасный пульт (опция) ■ Централизованное управление (опция) ■ Низкотемпературный комплект (опция) ■ 3 года гарантии ■ Программа для сервисной диагностики 	<ul style="list-style-type: none"> ■ Объемное воздухораспределение ■ Воздушный фильтр ■ Самоочистка внутреннего блока ■ Работа в режиме охлаждения и обогрева до -15 °C ■ Турборежим ■ Режим I FEEL ■ Внешнее управление on/off (опция) ■ Управление через Wi-Fi и Modbus (опция) ■ Проводной пульт (опция) ■ Централизованное управление (опция) ■ Низкотемпературный комплект (опция) ■ 3 года гарантии ■ Программа для сервисной диагностики 	<ul style="list-style-type: none"> ■ Воздушный фильтр ■ Самоочистка внутреннего блока ■ Турборежим ■ Режим I FEEL ■ Низкотемпературный комплект (опция) ■ 3 года гарантии
104 стр.	108 стр.	114 стр.

	НАСТЕННЫЕ БЛОКИ	НАСТЕННЫЕ БЛОКИ	КАССЕТНЫЕ БЛОКИ
			
2,1	SAS07M3-GI	SAS07CH1-AI	
2,6	SAS09M3-GI	SAS09CH1-AI	
3,6	SAS12M3-GI	SAS12CH1-AI	SAC12M3-GI
4,1	SAS18M3-GI	SAS18CH1-AI	SAC18M3-GI
5,1			
6,1		SAS24CH1-AI	SAC24M3-GI
7,5			
10,0			
12,0			
	<ul style="list-style-type: none"> ■ Инфракрасный пульт управления ■ Осушение теплообменника ■ Бесшумная работа ■ Турборежим ■ Режим I FEEL ■ Многоступенчатая система очистки воздуха (опция) ■ Управление через Wi-Fi (опция) ■ 3 года гарантии 	<ul style="list-style-type: none"> ■ Инфракрасный пульт управления ■ Осушение теплообменника ■ Бесшумная работа ■ Турборежим ■ Режим I FEEL ■ Многоступенчатая система очистки воздуха (опция) ■ Управление через Wi-Fi (опция для всех моделей, кроме SAS07CH1-AI) ■ 3 года гарантии 	<ul style="list-style-type: none"> ■ Инфракрасный пульт управления ■ Проводной пульт управления (опция) ■ Встраиваются в стандартный подвесной потолок 600x600 мм ■ Объемное воздухораспределение ■ Самоочистка внутреннего блока ■ Многоступенчатая система очистки воздуха (опция) ■ Турборежим ■ Режим I FEEL ■ 3 года гарантии
стр.	52 стр.	52 стр.	53 стр.

Примечание: Информация о холодопроизводительности указана округлённо, точные значения вы можете узнать на соответствующей странице.

КАНАЛЬНЫЕ БЛОКИ	НАПОЛЬНО-ПОТОЛОЧНЫЕ БЛОКИ	НАРУЖНЫЕ БЛОКИ
		
		4,1
SAD09M3-GI	SACF09M3-GI	5,2
SAD12M3-GI	SACF12M3-GI	6,1
SAD18M3-GI	SACF18M3-GI	7,1
SAD21M3-GI		8,0
	SACF24M3-GI	10,5
		12,1
		12,1
		14,0
		14,0
		15,5
		16,0
<ul style="list-style-type: none"> ■ Проводной пульт управления ■ Инфракрасный пульт управления (опция) ■ Статический напор 30 Па ■ Воздушный фильтр ■ Турборежим ■ Подмес свежего воздуха ■ Инфракрасный пульт (опция) ■ 3 года гарантии 	<ul style="list-style-type: none"> ■ Инфракрасный пульт управления ■ Проводной пульт управления (опция) ■ Объемное воздухораспределение ■ Воздушный фильтр ■ Самоочистка внутреннего блока ■ Турборежим ■ Режим I FEEL ■ Проводной пульт (опция) ■ 3 года гарантии 	<ul style="list-style-type: none"> ■ Высокий класс энергоэффективности A++ ■ Работа в режиме охлаждения до -15 °C ■ Работа в режиме обогрева до -20 °C ■ Большая длина фреоновой трассы ■ Компактные размеры ■ Антикоррозийное покрытие теплообменника ■ Бесшумная работа ■ 3 года гарантии
52 стр.	53 стр.	стр. 50 стр.



	НАСТЕННЫЕ БЛОКИ	КАССЕТНЫЕ БЛОКИ	КАНАЛЬНЫЕ БЛОКИ
			
2,1	SAS07M2-AI		SAD07M1-AI
2,6	SAS09M2-AI	SAC09M1-AI	SAD09M1-AI
3,6	SAS12M2-AI	SAC12M1-AI	SAD12M1-AI
4,1			
5,1	SAS18M2-AI	SAC18M1-AI	SAD18M1-AI
6,1			
7,5			
10,0			
12,0			
	<ul style="list-style-type: none"> ■ Инфракрасный пульт управления ■ Осушение теплообменника ■ Бесшумная работа ■ Турборежим ■ Режим I FEEL ■ Многоступенчатая система очистки воздуха (опция) ■ Управление через Wi-Fi и (опция) ■ 3 года гарантии 	<ul style="list-style-type: none"> ■ Инфракрасный пульт управления ■ Проводной пульт управления (опция) ■ Встраиваются в стандартный подвесной потолок 600x600 мм ■ Объемное воздухораспределение ■ Воздушный фильтр ■ Самоочистка внутреннего блока ■ Дренажный насос с высотой подъема 1200 мм ■ Турборежим ■ Режим I FEEL ■ Отвод воздуховодов в соседнее помещение ■ Проводной пульт (опция) ■ 3 года гарантии 	<ul style="list-style-type: none"> ■ Проводной пульт управления ■ Инфракрасный пульт управления (опция) ■ Статический напор 30 Па ■ Высота блока 185 мм ■ Воздушный фильтр ■ Самоочистка внутреннего блока ■ Дренажный насос ■ Турборежим ■ Подмес свежего воздуха ■ Инфракрасный пульт (опция) ■ 3 года гарантии
стр.	124 стр.	124 стр.	125 стр.





Примечание: Информация о холодопроизводительности указана округленно, точные значения вы можете узнать на соответствующей странице.



НАПОЛЬНО-ПОТОЛОЧНЫЕ БЛОКИ	НАРУЖНЫЕ БЛОКИ
	
SACF09M1-AI	
SACF12M1-AI	
	SAM14M1-AI/2
SACF18M1-AI	SAM18M1-AI/2
	SAM21M1-AI/3
	SAM27M1-AI/3
	SAM36M1-AI/4
	SAM42M1-AI/5
<ul style="list-style-type: none"> ■ Инфракрасный пульт управления ■ Проводной пульт управления (опция) ■ Объемное воздухораспределение ■ Воздушный фильтр ■ Самоочистка внутреннего блока ■ Турборежим ■ Режим I FEEL ■ Проводной пульт (опция) ■ 3 года гарантии 	<ul style="list-style-type: none"> ■ Высокий класс энергоэффективности A++ ■ Работа в режиме обогрева до -15 °C ■ Большая длина фреоновой трассы ■ Компактные размеры ■ Антикоррозийное покрытие теплообменника ■ Бесшумная работа ■ Программа для сервисной диагностики ■ 3 года гарантии
125 стр.	50 стр.



Название	Внешний вид	Модель	Функции	Совместимость с моделями
Модуль обеззараживания воздуха		DUF09	Улавливает и инактивирует частицы размером от 30 нм (в том числе озон, угарный газ, аммиак, оксид азота и прочие токсичные газы) с эффективностью близкой к 100%, а также устраняет большинство запахов, включая табачный дым	
		DUF12		
		DUF18		
		DUF24		
Антибактериальный фильтр		SFAB01	Сменные секции воздушного фильтра	Сплит-системы настенного типа
Угольный фильтр		SFCR01		
Фильтр с витамином С		SFVC01		
Фильтр с ионами серебра		SFSI01		
Пульт управления инфракрасный		SIC01A1	Управление блоком	Совместим с внутренними блоками сплит-систем кассетного, канального и напольно-потолочного типов
Пульт управления проводной		SWC07A1	Управление блоком	Совместим с внутренними блоками сплит-систем кассетного, канального и напольно-потолочного типов 3 серии
Центральный пульт управления		SCC70A1	Программирование работ сплит-систем	Сплит-системы кассетного, канального и напольно-потолочного типов. Требуется дополнительный адаптер SIA01A1 на каждый внутренний блок. К одному центральному пульту можно подключить до 64 сплит-систем
Шлюз Modbus		SIU42A1	Для интеграции в открытую сеть Modbus	Сплит-системы кассетного, канального и напольно-потолочного типов. На каждую сплит-систему требуется отдельный шлюз SIU42A1. К одному шлюзу можно подключить до 64 сплит-систем.
Адаптер для подключения центрального управления		SIA01A1	Необходим при подключении центрального пульта или шлюза Modbus	Сплит-системы кассетного, канального и напольно-потолочного типов
ИК-приемник		SIR01A1		Для внутренних блоков канального типа (сплит- и мультисплит-системы)

Название	Внешний вид	Модель	Функции	Совместимость с моделями
Wi-Fi модуль		SIW01A1	Для управления сплит-системами с мобильных устройств через специальное приложение	Сплит и мультисплит-системы кассетного, канального и напольно-потолочного типов
		SIW02A1		Внутренние блоки настенного типа мультисплит-систем
		SIW03A1		Bern, Zurich, Lausanne
		SIW04G1		Champéry 09-12
		SIW04G2		Champéry 18-24
Регулируемые жалюзи		SGD01A1	Регулирование воздушного потока для внутренних блоков канального типа. Жалюзи регулируются с пульта управления	SAD07-12M1-AI
		SGD02A1		SAD18M1-AI
Кронштейны (монтажное устройство)		УМУм-415	Используются при монтаже наружных блоков.	Для моделей наружных блоков 07, 09 и 12 (максимальная нагрузка 50 кг)
		УМУ-620		Для моделей наружных блоков 18-36 (максимальная нагрузка до 80 кг)
Дренажная помпа		DRP01A1	Отвод дренажа	Внутренние блоки сплит и мультисплит-систем до 15 кВт
Низкотемпературный комплект		WS 25	Адаптация сплит-систем для работы в режиме охлаждения при температурах наружного воздуха ниже допустимых производителем. Предлагается две модификации: до -25 C° / до -30 C° / до -40 C°	Zurich, Baden, Davos, Lausanne, Basel
		WS 30		
		WS 40		Baden, сплит-системы коммерческого назначения
Панель защиты от ветра		SPW01 и другие	Обеспечивает стабильную работу доработанных низкотемпературным комплектом наружных блоков в режиме охлаждения при низких температурах наружного воздуха	
Программа для сервисной диагностики		SST01A1	Используется для расширенной сервисной диагностики с помощью ПК	Сплит-системы коммерческого назначения и мультисплит-системы



S	Разработано в Швейцарии	
A	Тип системы	A сплит-система F фанкойл CC компрессорно-конденсаторный блок MZ мультizonальная система
S	Тип блока	S настенный C кассетный D канальный H канальный высоконапорный FA канальный, со 100% подмесом свежего воздуха P колонный CF напольно-потолочный (универсальный) F напольный U наружный M наружный блок мультисплит-системы
07	Холодопроизводительность при стандартных условиях в тысячах БТЕ/ч	Например, 07 = 7000 БТЕ/ч 1000 БТЕ/ч = 293 Вт 1 Вт = 3,41 БТЕ/ч
G1	Серия	G1, Z1, L1, B1 и т.д.
A	Режим работы и тип хладагента	A тепловой насос, R410a B только охлаждение, R410a
I	Тип управления компрессором	I инверторное управление - On/Off